

MITEL

# Communicatieplatforms



Gebruikershandleiding  
5330 en 5340 IP-telefoon

## KENNISGEVING

De informatie in dit document wordt niet gegarandeerd door Mitel Networks™ Corporation (MITEL®) of enige van haar partners of dochterondernemingen ('MITEL') en kan zonder aankondiging gewijzigd worden. Mitel aanvaardt geen aansprakelijkheid voor eventuele fouten of weglatingen. Gehele of gedeeltelijke vermenigvuldiging van dit document is uitsluitend toegestaan voor verspreiding onder geautoriseerde gebruikers van de producten van Mitel.

## HANDELSMERKEN

Mitel en Speak@Ease zijn handelsmerken van Mitel Networks Corporation.

Windows en Microsoft zijn handelsmerken van Microsoft Corporation.

Andere productnamen, die in dit document worden genoemd, kunnen handelsmerken van hun respectieve houders zijn en worden hierbij erkend.

## Mitel 5330 en 5340 IP-telefoons - Gebruikershandleiding Augustus 2011

®,™ Handelsmerk van Mitel Networks Corporation  
© Copyright 2011, Mitel Networks Corporation  
Alle rechten voorbehouden

---

**BELANGRIJK! Deze telefoon is NIET geschikt voor directe aansluiting op het openbaar bediende telefoonnetwerk. Sluit de telefoon alleen aan op een systeem van Mitel Networks.**

---

<b>OVER DE TELEFOON .....</b>	<b>1</b>
Onderdelen van de telefoon .....	3
Oproep-/berichtindicatoren .....	4
Voor gebruikers van veerkrachtige 3300 ICP-systemen .....	4
Mitel-lijninterfacemodule .....	4
Uw IP-telefoon gebruiken met Mitel Unified Communicator Express .....	5
<b>TIPS VOOR UW GEMAK EN VEILIGHEID .....</b>	<b>5</b>
Klem de hoorn niet tussen uw hoofd en uw schouders! .....	5
Bescherm uw gehoor .....	5
De kijkhoek wijzigen .....	5
<b>HET STANDAARDTELEFOONSCHERM EN DE STANDAARDTOETSEN GEBRUIKEN .....</b>	<b>6</b>
Aan de slag met uw telefoon .....	6
Standaardscherm en -toetsen van de 5340 en 5330 IP-telefoon .....	7
<b>OVER DE TOEPASSINGEN VAN DE TELEFOON .....</b>	<b>8</b>
De toepassing Instellingen gebruiken .....	9
De toepassing Gesprekshistorie gebruiken .....	9
Details van gespreksvermelding weergeven.....	10
Pictogrammen voor bekijken van gespreksvermeldingen.....	11
Vermeldingen verwijderen.....	11
Help opvragen .....	11
Tips voor het instellen van uw telefoon.....	12
<b>DE TELEFOON AANPASSEN .....</b>	<b>13</b>
Het toetsenblok gebruiken om informatie in te voeren .....	13
Het schermtoetsenbord gebruiken om informatie in te voeren .....	14
Gebruikersgegevens opgeven .....	14
Taal opgeven .....	15
Helderheid en contrast van het display instellen .....	15
Opties voor audiofeedback opgeven .....	16
Tekengrootte opgeven.....	16

Werking van gespreksmelding specificeren .....	17
Belsignaal aanpassen.....	17
Een screensaver inschakelen (alleen voor 5340).....	18
Ontvangst van externe berichten programmeren .....	19
URL-weergave op de telefoon inschakelen .....	19
Verbinding met een PC maken.....	19
<b>FUNCTIES BIJ DE TOETSEN PROGRAMMEREN .....</b>	<b>20</b>
Tips voor het programmeren van functies .....	20
Functies die kunnen worden geprogrammeerd onder programmeerbare toetsen .....	20
Toepassingen die kunnen worden geprogrammeerd onder programmeerbare toetsen.....	21
Functietoetsen programmeren met de toepassing Instellingen .....	22
Programmering van een toets wissen .....	23
<b>UW LIJST MET CONTACTPERSONEN INSTELLEN (ALLEEN 5340).....</b>	<b>24</b>
Namen toevoegen aan de lijst met contactpersonen.....	24
Informatie in uw lijst met contactpersonen bewerken .....	24
<b>GESPREKKEN PLAATSEN EN BEANTWOORDEN .....</b>	<b>25</b>
Kiezen vanuit de toepassing Personen (alleen 5340 IP-telefoon) .....	25
Telefoonboek .....	25
Een oproep beantwoorden .....	26
Een oproep beëindigen.....	26
Opnieuw kiezen .....	26
Opnieuw kiezen: opgeslagen nummer .....	27
Handsfree-bediening .....	27
Automatisch beantwoorden .....	28
De analoge lijn gebruiken .....	28
<b>OPROEPEN AFHANDELEN .....</b>	<b>29</b>
Wachtstand.....	29
Dempen .....	29
Doorschakelen.....	30

Conferentie .....	30
Conferentie splitsen .....	30
Gesprek dat in de wacht staat toevoegen .....	31
Wisselen .....	31
Gespreksdoorschakeling .....	31
Gesprekken altijd doorschakelen gebruiken .....	32
Doorschakelen programmeren via profielen .....	32
Gespreksdoorschakeling activeren .....	33
Gesprek doorschakelen annuleren .....	34
<b>ANDERE FUNCTIES GEBRUIKEN .....</b>	<b>35</b>
Accountcodes .....	35
ACD .....	35
Wachtstand - Extern ophalen .....	36
Terugbellen .....	36
Gespreksdoorschakeling - op afstand (Ik ben hier) .....	36
Gespreksdoorschakeling - keten beëindigen .....	37
Gespreksdoorschakeling - gedwongen .....	37
Gespreksdoorschakeling - negeren .....	38
In wacht .....	38
Oproep beantwoorden .....	39
Parkeren .....	39
Directe oproep .....	40
Directe oproep - handsfree beantwoorden ingeschakeld .....	40
Directe oproep - handsfree beantwoorden uitgeschakeld .....	41
Directe spraakoproep .....	42
Niet storen .....	43
Noodoproepen .....	43
Zwevende toetsen (5340 IP-telefoon) .....	45
Zwevende toetsen programmeren .....	46
Zwevende toetsen gebruiken .....	47
Meeluisteren .....	48
Groepsoproep / "Meet Me" (ontmoet me) beantwoorden .....	48

Groepsaanwezigheid .....	49
Overdracht: persoonlijke oproepgroepen .....	50
Gebruik van de headset.....	51
Hot Desking .....	51
Externe afmelding voor Hot Desk .....	52
Hot Desk PIN wijzigen .....	53
Maak bezet (Make Busy) .....	53
Bericht wacht-indicator .....	53
Berichten: adviestekst.....	54
Berichten: terugbellen.....	54
Berichten: terugbellen annuleren.....	55
Berichten: alle verzoeken voor terugbellen annuleren.....	56
Muziek .....	56
Nachtstand.....	56
Negeren (inbreken).....	56
Oproep.....	57
Telefoon vergrendelen.....	57
Gebruikers-PIN .....	58
Een gesprek opnemen.....	59
Herinnering .....	59
Speak@Ease.....	60
Verkort kiezen.....	60
Oproep markeren.....	61
Trunk-flash.....	61
<b>VISUELE VOICEMAIL (ALLEEN 5340 IP-TELEFOON) .....</b>	<b>62</b>
De mailbox instellen.....	62
Visuele voicemail inschakelen .....	62
De voicemailtoepassing openen.....	62
Aanmelden bij uw mailbox vanaf uw eigen toestel .....	63

Aanmelden bij uw mailbox vanaf een ander toestel .....	63
Afmelden van uw mailbox.....	64
Info over het hoofdscherm van Visuele voicemail .....	64
Berichtgegevens weergeven .....	65
Een spraakbericht afspelen .....	66
Afzender van een bericht bellen .....	67
Een bericht opslaan .....	67
Een bericht verwijderen .....	68
De afzender van een bericht aan uw lijst met contactpersonen toevoegen.....	68
Een bericht doorsturen naar een andere mailbox.....	68
Een bericht doorsturen naar uw e-mailadres .....	69
<b>DE TELEFOON GEBRUIKEN MET DE 5310 IP CONFERENCE UNIT .....</b>	<b>70</b>
De toepassing Conferentiecontroller openen .....	70
De conferentie-eenheid in- en uitschakelen .....	70
Het volume van de conferentie-eenheid instellen.....	70
De conferentie-eenheid in de presentatiemodus zetten .....	70
De Conferentiecontroller afsluiten .....	71
Het geluid van de conferentie-eenheid dempen .....	71
<b>DE LIJNINTERFACEMODULE GEBRUIKEN.....</b>	<b>72</b>
Gesprekken plaatsen en beantwoorden met de toets Analog .....	72
Gesprekken plaatsen en beantwoorden met de Overnamemodus .....	73
<b>DE TELEFOON GEBRUIKEN MET DE DRAADLOZE MODULE EN ACCESSOIRES .....</b>	<b>74</b>
Onderdelen van de draadloze module en accessoires.....	75
Combinaties van hoorn en headset .....	76
De draadloze module en accessoires koppelen .....	76
Een draadloos DECT-accessoire koppelen met een draadloze DECT-module .....	76
Een draadloos Bluetooth-accessoire koppelen met Bluetooth-module .....	77
Een accessoire ontkoppelen .....	78
LED-indicatoren van draadloze module.....	78

Een draadloos apparaat gebruiken als afstandsbediening .....	79
De toets Dempfen op een draadloos apparaat gebruiken .....	79
De volumetoetsen op een draadloos apparaat gebruiken .....	79
<b>DE DRAADLOZE HOORN VAN MITEL GEBRUIKEN .....</b>	<b>80</b>
Onderdelen van de draadloze hoorn .....	80
Een oproep beantwoorden .....	81
Ophangen .....	81
Kiezen – Automatisch kiezen staat uit .....	81
Kiezen – Automatisch kiezen staat aan .....	81
Waarschuwingstonen en -LED's van de hoorn .....	82
<b>DE DRAADLOZE DECT-HEADSET VAN MITEL GEBRUIKEN .....</b>	<b>84</b>
Een oproep beantwoorden .....	84
Ophangen .....	85
Kiezen – Automatisch kiezen staat uit .....	85
Kiezen – Automatisch kiezen staat aan .....	85
Waarschuwingstonen en -LED's voor headset .....	85
<b>EEN BLUETOOTH-HEADSET GEBRUIKEN .....</b>	<b>87</b>
Een oproep beantwoorden .....	87
Ophangen .....	87
Kiezen – Automatisch kiezen staat uit .....	87
Kiezen – Automatisch kiezen staat aan .....	88
<b>DE TOEPASSING DRAADLOZE APPARATEN GEBRUIKEN .....</b>	<b>88</b>
Batterij bijna leeg .....	88
Informatie in draadloze module weergeven .....	88
Automatisch verbinden op een Bluetooth-headset inschakelen/uitschakelen .....	89
Een Bluetooth-headset verbinding laten maken of de verbinding daarvan verbreken .....	89
De naam van een Bluetooth-headset bewerken .....	89
Automatisch kiezen .....	90



## OVER DE TELEFOON

De Mitel® 5330 en 5340 IP-telefoons zeer complete toestellen voor zakelijke toepassingen met twee poorten en twee standen en zijn bedoeld voor het voeren van gesprekken via een IP-netwerk. Beide beschikken over een groot grafisch display (160 x 320) en zelf-labelende toetsen. De 5330 IP-telefoon is voorzien van 24 programmeerbare multifunctionele toetsen en de 5340 IP-telefoon van 48 programmeerbare multifunctionele toetsen die met één druk toegang tot functies bieden. Beide telefoons hebben tien vaste functietoetsen voor eenvoudige toegang tot functies als conferenties, opnieuw kiezen, een groot aantal aanpasbare gebruikersinstellingen en ook navigatietoetsen voor toegang tot diverse schermen en toepassingen.

De 5330 en 5340 IP-telefoons ondersteunen het MiNet-protocol (Mitel Call Control) en SIP-protocollen (Session Initiated Protocol). Beide telefoons ondersteunen de lijninterfacemodule en de 5310 IP-conferentie-eenheid. Daarnaast ondersteunen beide telefoons, naast Hot Desking en Clustered Hot Desking, ook resiliëntie. De 5330/5340-telefoons zijn ideaal voor directieleden en managers, en kunnen worden gebruikt als telefoons voor ACD-agenten of supervisors, maar ook als telefoons voor telewerkers.



NN0230











**De 5330 IP-telefoon**



NN0231

**De 5340 IP-telefoon**

## Onderdelen van de telefoon

Funcctie	Funcctie
1) Display	Een groot display met een hoge resolutie dat u helpt bij het selecteren en gebruiken van telefoonfuncties.
2) Oproep-/berichtindicator	Knippert bij inkomende oproepen en om aan te geven dat een nieuw bericht is ontvangen in uw voicemailbox.
3) Toetsen voor volume, luidspreker en dempen	Deze toetsen bieden toegang tot de volgende audiofuncties: <ul style="list-style-type: none"> <li> (<b>OMHOOG</b>) en  (<b>OMLAAG</b>) bieden volumeregeling voor de beltoon en de hoorn en regeling van het schermcontrast.</li> <li> (<b>LUIDSPREKER</b>): hiermee kunt u de handsfree-modus in- en uitschakelen.</li> <li> (<b>DEMPEN</b>): hiermee kunt u de functie Dempen inschakelen, waardoor u tijdens een oproep de hoorn, headset of handsfree-microfoon tijdelijk uitzet.</li> </ul>
4) Vaste functietoetsen	Deze toetsen bieden toegang tot de volgende functies van de telefoon: <ul style="list-style-type: none"> <li> (<b>TOEPASSINGEN</b>): hiermee opent u de menu's met de toepassingen en instellingen van de telefoon.</li> <li> (<b>ANNULEREN</b>): u beëindigt het gesprek als u op deze toets drukt tijdens het gesprek. Als u op deze toets drukt tijdens het programmeren van de telefoon, verwijdert u hiermee eventuele ingevoerde gegevens en gaat u terug naar het vorige menuniveau.</li> <li> (<b>OPNIEUW KIEZEN</b>): hiermee belt u het laatst gekozen nummer.</li> <li> (<b>WACHT</b>): hiermee zet u de huidige oproep in de wacht.</li> <li> (<b>DS./CONF</b>): hiermee verbindt u een oproep door of brengt u een telefonische conferentie tussen drie partijen tot stand.</li> <li> (<b>BERICHT</b>): hiermee krijgt u toegang tot uw voicemail. Knipperen geeft aan dat nieuwe berichten in uw voicemailbox zijn ontvangen. Opmerking: de oproep-/berichtindicator knippert ook wanneer nieuwe berichten zijn ontvangen.</li> </ul>
5) Toetsenblok	Hiermee kiest u nummers.
6) Toetsen voor paginanavigatie	Hiermee kunt u extra informatiepagina's weergeven. De 5330 heeft twee toetsen voor paginanavigatie: Terug en Volgende. De 5340 heeft drie toetsen voor paginanavigatie: Terug, Volgende en Start.
7) Programmeerbare functietoetsen en softtoetsen	Er zijn 24 toetsen (op de 5330) en 48 (op de 5340) zelf-labelende toetsen beschikbaar die kunnen worden geprogrammeerd als toetsen voor verkort kiezen, vaste functietoetsen, vaste toetsen, toepassingen of als lijnweergavetoetsen, al naar gelang uw wensen. Op de startpagina is de functietoets rechts onderin altijd de toets voor de hoofdlijn op een 5340 IP-telefoon, en de functietoets links onderin is altijd de toets voor de hoofdlijn op de 5330 IP-telefoon. De bovenste drie toetsen zijn softtoetsen.
8) Handsfree-luidspreker	Voor het geluid voor handsfree-gesprekken en voor achtergrondmuziek.
9) Hoorn	Hiermee voert u gesprekken via de hoorn. Als u de headset gebruikt of handsfree belt, hoeft u de hoorn niet te gebruiken.

## Oproep-/berichtindicatoren

Indicator	betekent dat
Knippert snel	Uw telefoon gaat over.
Knippert langzaam	Er is een bericht of terugbelbericht op uw telefoon ontvangen.
Aan	Uw telefoon belt naar een ander toestel.
Uit	Uw telefoon is niet actief of u bent in gesprek.

## Voor gebruikers van veerkrachtige 3300 ICP-systemen

Als u gedurende een gesprek een pieptoon hoort die om de 20 seconden worden herhaald, betekent dit dat de telefoon wordt overgeschakeld naar een secundair 3300 ICP-systeem. U kunt het gesprek voortzetten, maar sommige toetsen en functies op uw telefoon werken nu anders. De telefoon werkt weer normaal nadat deze weer is overgeschakeld naar het primaire systeem. Als de telefoon niet actief is en is overgeschakeld naar het secundaire systeem, ziet u een knipperende rechthoek op het display. De rechthoek verdwijnt pas als de telefoon volledig is overgeschakeld naar het primaire systeem.

Als de telefoon wordt overgenomen door de secundaire ICP, hebt u alleen toegang tot uw mailbox op de secundaire ICP als uw systeembeheerder een mailbox voor u heeft geprogrammeerd.



### Opmerkingen:

- De mailbox op de secundaire ICP bevat niet dezelfde berichten als de mailboxen op de primaire ICP. Geen van de voorkeuren met betrekking tot voicemail worden overgedragen van de primaire ICP naar de secundaire ICP. U moet deze voorkeuren instellen op beide ICP's.
- De toepassingen Personen en Instellingen bieden geen ondersteuning voor resiliëntie. Uw lijsten, contactgegevens en instellingen op de primaire ICP worden niet overgedragen naar de secundaire ICP.

## Mitel-lijninterfacemodule

De lijninterfacemodule (LIM) is een optioneel apparaat, dat ervoor zorgt dat u uw telefoon kunt gebruiken met een analoge telefoonlijn (POTS). Als routing van noodoproepen niet is geprogrammeerd op uw 3300 ICP, moet u de lijninterfacemodule gebruiken om alarmnummers te bellen. Raadpleeg [Noodoproepen](#) voor meer informatie over het bellen van alarmnummers. Als u een lijninterfacemodule hebt aangesloten op uw telefoon, wordt deze module tijdens de installatie van de telefoon geheel door het installatieprogramma geprogrammeerd, met uitzondering van de toets Analooq. Zie [Functies programmeren voor uw toetsen](#) en [De lijninterfacemodule gebruiken](#) voor meer informatie.

## Uw IP-telefoon gebruiken met Mitel Unified Communicator Express

Wanneer u de 5330 en 5340 IP-telefoons gebruikt in combinatie met de programma's Unified Communicator® Express of Unified Communicator Advanced, worden dit zeer krachtige communicatiemiddelen, die klanten helpen bij het stroomlijnen van de communicatie tussen mensen en organisaties. Dit leidt tot verhoogde productiviteit, verbeterde klantenservice, verminderde kosten en uiteindelijk tot een betere zakelijk procesintegratie. Zie de desbetreffende gebruikershandleiding op <http://edocs.mitel.com> voor meer gegevens.

## TIPS VOOR UW GEMAK EN VEILIGHEID

### Klem de hoorn niet tussen uw hoofd en uw schouders!

Langdurig gebruik van de hoorn kan nek-, schouder- of rugproblemen veroorzaken, vooral wanneer u de hoorn vastklemt tussen uw nek en uw schouders. Als u de telefoon veel gebruikt, kan het prettiger zijn om een headset te gebruiken. Zie voor meer informatie het gedeelte over het gebruik van de headset elders in deze handleiding.

### Bescherm uw gehoor

Uw telefoon is uitgerust met een knopje waarmee u het volume van de hoorn of headset kunt regelen. Aangezien langdurige blootstelling aan harde geluiden kan leiden tot een verminderd gehoor, is het verstandig het volume niet al te hard te zetten.

### De kijkhoek wijzigen

U kunt de telefoon kantelen met de ingebouwde standaard, zodat u beter zicht hebt op de toetsen.

#### U kunt als volgt de telefoon kantelen voor een beter zicht:

1. Draai de telefoon zo dat de voorzijde van u is afgewend.
2. Houd de basiseenheid stevig vast en druk op de vergrendelknoppen aan de zijkanten van de standaard om de basiseenheid los te koppelen.
3. Haak de haakjes van de basiseenheid in de uitsparingen aan de achterzijde van de telefoon en klik deze als volgt vast op hun plaats:
  - a. Voor een grotere hoek haakt u de twee onderste haakjes in de onderste set uitsparingen en klikt u de twee bovenste haakjes in de middelste set uitsparingen.
  - b. Voor een kleinere hoek haakt u de twee onderste haakjes in de middelste set uitsparingen en klikt u de twee bovenste haakjes in de bovenste set uitsparingen.

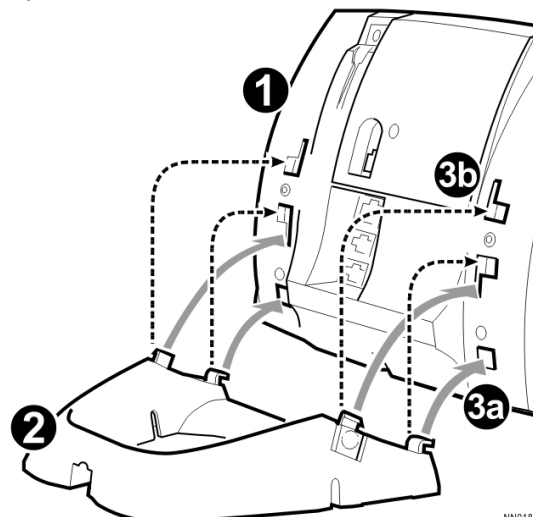

NN0183

## HET STANDAARDTELEFOONSCHEM EN DE STANDAARDTOETSEN GEBRUIKEN

Standardscherm en -toetsen van de 5340 en 5330 IP-telefoon worden onderstaand omschreven. Het telefoonscherm biedt toegang tot de programmeerbare toetsen en de hoofdinterface van de telefoon.

### Aan de slag met uw telefoon



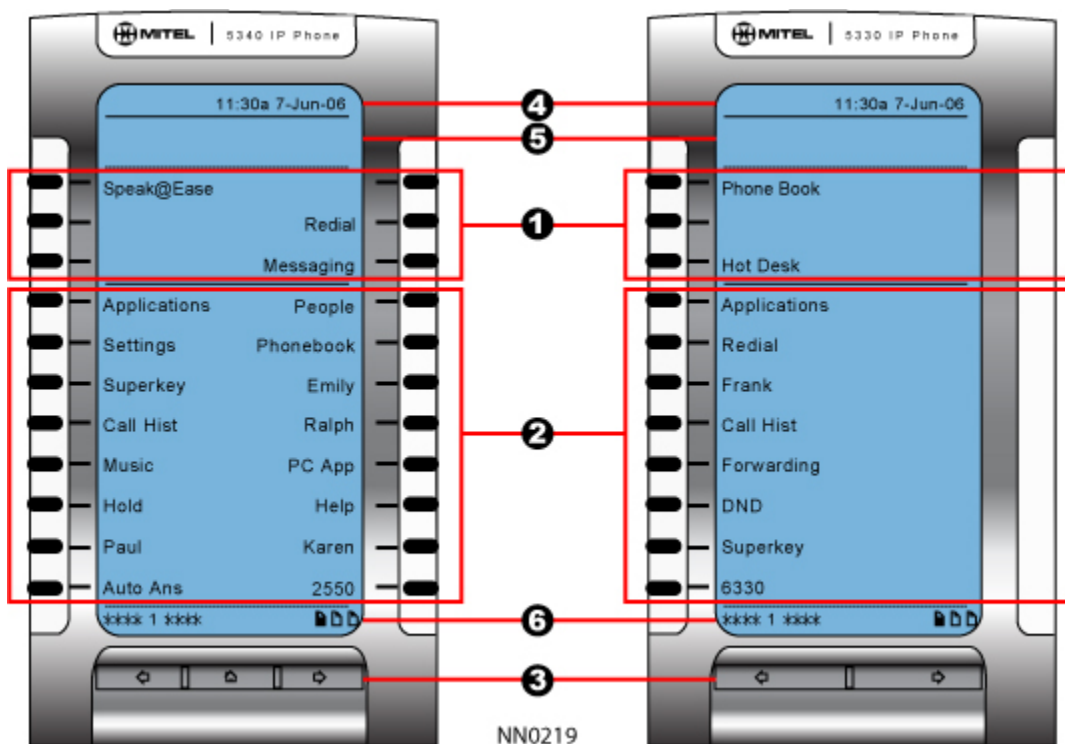

Nadat u de telefoon hebt ontvangen, moet u de functies en toepassingen programmeren.

Druk op de blauwe toets **Toepassingen**  om toegang te krijgen tot de toepassingen van uw telefoon. U kunt vervolgens de instellingen van uw telefoon programmeren, de lijst met contactpersonen instellen via **Personen** (5340 IP-telefoon), gespreksdoorschakeling configureren, enzovoort. Zie [Overdetoepassingen voor uw telefoon](#).



Telefoonscherm van de 5340 en 5330 IP-telefoon

## Standaardscherm en -toetsen van de 5340 en 5330 IP-telefoon

Funcie	Funcie
1) Softtoetsen	Hiermee hebt u toegang tot specifieke functies voor gespreksbesturing, die contextgevoelig zijn. Het zijn niet-programmeerbare functietoetsen, die specifiek zijn voor de toepassing of de status van het toestel. De 5330 kent drie softtoetsen en de 5340 zes softtoetsen.
2) Programmeerbare toetsen	Hiermee start u specifieke functies voor gespreksbesturing. Gebruik de toepassing <i>Instellingen</i> of de toepassing Unified Communicator Express om deze toetsen te programmeren. De 5340 biedt 16 programmeerbare toetsen per pagina (maximaal 47 programmeerbare toetsen plus 1 toets voor de hoofdlijn). De 5330 biedt 8 programmeerbare toetsen per pagina (maximaal 23 programmeerbare toetsen plus 1 toets voor de hoofdlijn). Zie <a href="#">Functies programmeren voor uw toetsen</a> voor instructies voor het programmeren van de toetsen.
3) Toetsen voor paginanavigatie	Hiermee kunt u extra pagina's met informatie weergeven. De 5330 heeft twee toetsen voor paginanavigatie: Terug en Volgende. De 5340 heeft drie toetsen voor paginanavigatie: Terug, Start en Volgende.
4) Lijnstatus	Toont de tijd, de datum en pictogrammen die de volgende functiestatussen aangeven: <ul style="list-style-type: none"> <li>• <b>Bericht wacht</b> (  ) - Geeft nieuwe voicemail aan.</li> <li>• <b>Headset</b> (  ) - geeft aan dat de telefoon in de headsetmodus is.</li> <li>• <b>NST</b> (  ) - geeft aan dat de modus NST (Niet storen) is geactiveerd.</li> <li>• <b>Aangemeld als</b> (  ) - geeft aan dat een Hot Desk-gebruiker is aangemeld.</li> <li>• <b>Conferentie-eenheid</b> (  ) - geeft aan dat de conferentie-eenheid is aangesloten en ingeschakeld.</li> </ul>
5) Informatie	Geeft bij de meeste telefoontoepassingen aanwijzingen weer. De informatie verandert al naar gelang de gebruikte toepassing.
6) Voettekst	Toont context en gegevens op basis van de informatie in het gedeelte Programmeerbare toetsen, zoals pagina-indicators, aantal items enzovoort.

## OVER DE TOEPASSINGEN VAN DE TELEFOON

De 5330 en 5340 IP-telefoons zijn voorzien van toepassingen die het gebruik van uw telefoon vereenvoudigen.

U kunt het scherm *Toepassingen* openen door op de blauwe toets **Toepassingen**  te drukken. Het startscherm *Toepassingen* geeft de huidige status van de toepassingen van uw telefoon weer. Druk op de toets naast de naam van de toepassing om deze te starten.

- **Personen (alleen 5340 IP-telefoon):** Gebruik de toepassing *Personen* om namen en nummers van contactpersonen toe te voegen, te verwijderen en te bewerken. U kunt elke willekeurige gebruiker in uw lijst met contactpersonen kiezen vanuit de toepassing *Personen*. In het venster *Personen* worden maximaal acht contactpersonen per pagina weergegeven, in alfabetische volgorde op achternaam. Nadere informatie over het gebruik van de toepassing *Personen* is te vinden in [Uw lijst met contactpersonen gebruiken](#) en [Kiezen vanuit uw toepassing Personen](#).
- **Gespreksdoorschakeling:** Gebruik de toepassing *Doorschakeling van gesprekken* om snel Altijd doorschakelen in te stellen en doorschakelprofielen te maken die aangeven waarnaar uw inkomende oproepen moeten worden doorgeschakeld. Het scherm *Gespreksdoorschakeling* toont een lijst met uw doorschakelprofielen en geeft aan welk profiel actief is. Zie [Doorschakeling](#) voor meer informatie over het toevoegen, bewerken, verwijderen en activeren van doorschakelprofielen.
- **Gesprekshistorie:** Gebruik de toepassing *Gesprekshistorie* om lijsten weer te geven met de gesprekken die u hebt gevoerd en oproepen die u hebt gemist of beantwoord. Met deze functie kunt u de gespreksvermeldingen filteren en informatie weergeven over elk gesprek in de lijst. Zie [De toepassing Gesprekshistorie gebruiken](#) voor meer informatie.
- **Conferentie-eenheid:** Gebruik de toepassing *Conferentie-eenheid* om de conferentie-eenheid van de 5310 IP te bedienen. U gebruikt deze toepassing om de conferentie-eenheid in of uit te schakelen, om het volume in te stellen of om de conferentie-eenheid in de presentatiemodus te zetten. U kunt slechts één sessie van de Conferentiecontroller tegelijk uitvoeren. De toepassing *Conferentie-eenheid* is alleen beschikbaar als uw telefoon is verbonden met een 5310 conferentie-eenheid. Zie [Uw telefoongebruiken met de 5310 conferentie-eenheid](#) voor meer informatie.
- **Draadloze module en accessoires:** Gebruik de *Draadloze module* om draadloze accessoires te configureren en hun status weer te geven. Zie [De draadloze module gebruiken](#) voor meer informatie.
- **Instellingen:** Gebruik de toepassing *Instellingen* om de huidige communicatie-instellingen van uw telefoon weer te geven en snel te wijzigen. Zie [De toepassing Instellingen gebruiken](#) voor meer informatie.
- **Help:** Hiermee krijgt u toegang tot PC-hulp starten en Korte Help en tevens wordt hiermee een lijst toetspictogrammen weergegeven.
- **Oproepinfo:** Gebruik de toepassing *Oproepinfo* om informatie over de beller op de hoofdlijn van uw telefoon weer te geven. Oproepinfo verschijnt automatisch bij inkomende oproepen als de instelling *Gespreksmelding: oproepinfo weergeven* is ingeschakeld en *Oproepinfo* beschikbaar is.

U kunt de geprogrammeerde toepassingstoets kiezen vanuit het standaardtelefoonscherm. Zie [Functies programmeren voor uw toetsen](#) voor meer informatie over het programmeren van toetsen.



## De toepassing Instellingen gebruiken

De toepassing *Instellingen* biedt één centrale locatie waar u toegang hebt tot al uw telefooninstellingen. Selecteer een van de onderstaande opties om toegang te krijgen tot een scherm waar u de instellingen van uw telefoon kunt bekijken en configureren. Het scherm Instellingen bevat de volgende opties:

- **Gebruikersinfo:** hier geeft u uw naam en telefoonnummer op.
- **Talen:** hier kunt u selecteren in welke taal de telefoonaanwijzingen en toepassingen worden weergegeven. Ondersteunde talen zijn Engels, Frans, Spaans, Duits, Nederlands, Italiaans en Portugees. **Opmerking:** het systeem ondersteunt maximaal drie talen tegelijk. Welke taalselecties op het telefoondisplay worden weergegeven, wordt bepaald door de ICP-programmering.
- **Tekengrootte:** hier kunt u de tekengrootte (groot of klein) voor de 5340 IP-telefoon opgeven.
- **Programmeerbare toetsen:** hiermee kunt u functies toewijzen aan de programmeerbare toetsen die beschikbaar zijn in de toepassing *Telefoon*.
- **Gespreksmelding:** hier kunt u aangeven hoe de toepassing *Telefoon* moet reageren bij inkomende of uitgaande oproepen.
- **Helderheid en contrast:** hiermee kunt u de helderheid en het contrast van het display van uw telefoon wijzigen.
- **Screensaver:** hiermee kunt u de tijd van inactiviteit voor uw toestel specificeren waarna de screensaver wordt weergegeven.
- **Audiofeedback:** met deze instelling kunt u het volume van de audiofeedback en van de foutsignalen wijzigen en de instelling in- of uitschakelen.
- **Configuratie van de toets Berichten:** hiermee kunt u de toets Berichten  configureren.
- **Externe berichten:** hiermee kunt u de telefoon zo programmeren dat de toepassing *Telefoon* wordt gestart wanneer speciale berichten worden weergegeven in de informatieweergave.
- **Ga naar URL:** hiermee kunt u ervoor zorgen dat URL's van derden worden weergegeven in de toepassing *Webbrowser*.
- **Verbinding met PC:** Hiermee kunt u een wachtwoord invoeren dat door de telefoon wordt gebruikt om verbinding te maken met de toepassing Unified Communicator (UC) die op een PC is geïnstalleerd. Zie de gebruikershandleiding voor Unified Communicator Express op <http://edocs.mitel.com> voor meer informatie.
- **Over de 5330/5340 IP-telefoon:** op dit scherm wordt de softwareversie weergegeven.

## De toepassing Gesprekshistorie gebruiken

Gebruik deze toepassing om vermeldingen van uw 50 meest recente gesprekken weer te geven. Nadat de limiet van 50 gesprekken is bereikt, wordt de oudste vermelding vervangen op het moment dat een nieuw gesprek wordt gevoerd of oproep gemist of beantwoord.



Vanuit deze toepassing kunt u:

- vermeldingen per type weergeven
- gespreksinformatie (indien beschikbaar) weergeven voor de vermeldingen
- gemiste oproepen beantwoorden door op een toets te drukken (uitsluitend 5340 IP)

- cijfers wissen of wijzigen voordat u een gesprek opslaat of kiest
- vermeldingen verwijderen

Als u een gebruiker met een Hot Desk-toestel bent, kunt u de vermeldingen met uw gesprekshistorie bekijken en beheren terwijl u bent aangemeld bij een ander toestel.

## Details van gespreksvermelding weergeven

1. Druk in het inactieve display op de toets **Toepassingen**  en druk vervolgens op **Gesprekshistorie**. Als u gemiste oproepen hebt, wordt (Gemiste oproepen) het toetslabel weergegeven.
2. Druk op
  - **Gemist** om uw gemiste oproepen te bekijken (indien deze er zijn).
  - **Alles** om een lijst met alle vermeldingen weer te geven (uitsluitend 5340 IP).
  - **Beantwoord** om vermeldingen van uw ingekomen gesprekken weer te geven.
  - **Gemaakt** om vermeldingen van uw uitgaande gesprekken weer te geven.
3. Gebruik de navigatietoetsen onder aan het scherm om naar de vorige, de eerste of de volgende pagina met vermeldingen te gaan. Het totale aantal vermeldingen in de huidige lijst wordt in de linkerbenedenhoek van het scherm weergegeven. In de rechterbenedenhoek wordt het bereik van vermeldingen getoond dat momenteel wordt weergegeven (bijvoorbeeld 1 - 7).
4. Druk op de toets rechts van de vermelding om de contactpersoon te bellen (uitsluitend 5340 IP-telefoon)  
of  
Druk op de toets links van de vermelding om de gespreksgegevens weer te geven:
  - Naam en nummer (indien beschikbaar)
  - Type vermelding en aantal pogingen (bijvoorbeeld 2 x)
  - Type gesprek: Doorschakelen (Dr.s.) of Conferentie (Conf.)
  - Tijd en datum van vermelding
  - Duur van gesprek in uren:minuten:seconden (voor gemaakte en beantwoorde gesprekken).
5. Ga op één van de volgende manieren te werk:
  - Gebruik, indien nodig, de toetsen **Cijfer wissen**. en **Backspace** op het toetsenblok om het nummer te wijzigen. Als een prefix voor een uitgaande oproep is vereist om toegang te krijgen tot een externe trunk, moet u het cijfer of de cijfers hiervoor toevoegen. Druk op **Kiezen** om het nummer te bellen of druk op **Naar contactpers.** om de details van de contactpersoon op te slaan in de toepassing **Personen** (uitsluitend 5340 IP-telefoon).
  - Druk op  of  onder aan de telefoon om gegevens voor een andere vermelding weer te geven.
  - Druk op **Sluiten** om terug te gaan naar de vorige lijst.

## Pictogrammen voor bekijken van gespreksvermeldingen

1. Druk op de blauwe toets **Toepassingen** , druk op **Help** en druk vervolgens op **Toetspictogrammen**.
2. Druk op  of  om naar de lijst met pictogrammen voor gespreksvermeldingen te gaan. Let op: "nieuwe" meldingen zijn meldingen die zijn gegenereerd nadat u voor het laatst de toepassing Gesprekshistorie hebt geopend.

## Vermeldingen verwijderen

U kunt een individuele melding verwijderen door op de toets links van de melding te drukken om de gespreksgegevens weer te geven en vervolgens op **Logboekitem verw.** te drukken.

### Alle meldingen van een specifiek type verwijderen

1. Druk op de inactieve display op de blauwe toets **Toepassingen**  en druk vervolgens op **Gesprekshistorie**.  
of  
Druk op de functietoegangstoets **Gespr.hist.** Als u gemiste oproepen hebt, wordt (Gemiste oproepen) het toetslabel weergegeven.
2. Druk op
  - **Gemist** om uw gemiste gesprekken te bekijken (als die er zijn).
  - **Alle** om een lijst met alle meldingen weer te geven (uitsluitend 5340 IP).
  - **Beantwoord** om meldingen van uw ingekomen gesprekken weer te geven.
  - **Gemaakt** om meldingen van uw uitgaande gesprekken weer te geven.
3. Druk op Lijst **verwijderen** om alle meldingen uit de op dat moment weergegeven lijst te verwijderen.
4. U wordt gevraagd de verwijdering te bevestigen. Druk op **Verwijderen**.

## Help opvragen

**U krijgt als volgt toegang tot de Help-functie en de documentatie van de 5330/5340 IP-telefoon:**

1. Druk op de blauwe toets **Toepassingen** .
2. Druk op **Help**. De volgende opties zijn beschikbaar:
  - Druk op **PC-help starten** om <http://edocs.mitel.com> weer te geven.
  - Druk op **toetspictogrammen** of **Snelle Help**.
  - Druk op  of  onder aan de telefoon om meldingen te bekijken voor de geselecteerde Help-optie.
3. Druk op **Sluiten**.

## Tips voor het instellen van uw telefoon

Na ontvangst van de 5330/5340 IP-telefoon, gebruikt u de opties in de toepassing *Instellingen* om de telefoon op uw persoonlijke voorkeuren aan te passen. Nadat u de telefoon heeft aangepast, drukt u op de toets **Toepassingen**  om te controleren of de instellingen juist zijn. De telefoon is nu klaar voor gebruik.

## DE TELEFOON AANPASSEN

Gebruik de toepassing *Instellingen* om uw telefoon aan te passen.



**Opmerking:** de systeembeheerder kan bij afzonderlijke telefoons de optie Standaardconfiguratie vergrendelen activeren. Als deze optie is geactiveerd, stelt de systeembeheerder de volgende opties in en kunt u deze niet wijzigen:

- Programmeerbare toetsen
- Externe berichten
- Ga naar URL



### Het toetsenblok gebruiken om informatie in te voeren

U kunt de standaard keuzetoetsen 0 - 9 en \* en # gebruiken om namen en nummers in te voeren voor toepassingen en functies. Gebruikmaken van het toetsenblok is de standaardoptie. U kunt tevens het schermtoetsenbord gebruiken door tijdens het invoeren van tekst **Toetsenbord** te selecteren (zie [Het schermtoetsenbord gebruiken](#)).

In de volgende tabel worden de tekens opgesomd die u kunt invoeren door een toets meerdere malen in te drukken. U moet bijvoorbeeld tweemaal op de toets "3" drukken om de letter "e" in te voeren.

Toets		Tekens							
1	1								
2	a	b	c	A	B	C	2		
3	d	e	f	D	E	F	3		
4	g	h	i	G	H	I	4		
5	j	k	l	J	K	L	5		
6	m	n	o	M	N	O	6		
7	p	q	r	s	P	Q	R	S	<b>7</b>
8	t	u	v	T	U	V	8		
9	w	x	y	z	W	X	Y	Z	<b>9</b>
0	0								
*	*	Spatie							
#	#	.	,	(	)	+			

Tekens worden automatisch ingevoegd na een vertraging van één seconde. Als u een fout maakt, gebruikt u **Backspace** en **Wissen** (uitsluitend 5340) om correcties aan te brengen.



Druk op  of  onder aan de telefoon om de cursor vooruit of achteruit te verplaatsen zonder tekens te verwijderen.



**Opmerking:** Als een venster voor tekstinput is geopend, kunt u het toetsenblok niet gebruiken om te kiezen.

## Het schermtoetsenbord gebruiken om informatie in te voeren

Het schermtoetsenbord kan worden gebruikt om naam- en nummerinformatie in te voeren in toepassingen en functies.

1. Druk, als u wordt gevraagd om naam- of nummerinformatie in te voeren, op **Toetsenbord** om het schermtoetsenbord weer te geven.
2. Druk op **Volgende pagina** en **Vorige pagina** om te navigeren naar de tekenreeks die nodig is voor de invoer.
3. Druk herhaaldelijk op de toets naast het teken dat u wilt invoeren totdat het teken wordt geaccentueerd. Het teken wordt na een wachttijd van een seconde automatisch ingevoegd. Als u een fout maakt, drukt u op  of  onder aan de telefoon om de cursor achteruit of vooruit te verplaatsen. Hierbij worden geen tekens verwijderd. U kunt op **Backspace** of **Wissen** (uitsluitend 5340) drukken om tekens te verwijderen.
4. Nadat u alle tekens hebt ingevoerd, drukt u op **Opslaan**.
5. Ga door met het invoeren van tekst zoals de toepassing vereist of druk op **Sluiten**.

## Gebruikersgegevens opgeven

**U geeft als volgt het telefoonnummer op dat wordt weergegeven op uw telefoon:**

1. Druk op de blauwe toets **Toepassingen** .
2. Druk op **Instellingen**.
3. Druk op **Gebruikersgegevens**.
4. Druk op **Naam bewerken**.
5. Gebruik het toetsenblok om de letters van uw naam in te voeren (zie [Hegt toetsenbord gebruiken om informatie in te voeren](#)).
6. Druk op **Opslaan**.
7. Druk op **Nummer bewerken**.
8. Gebruik het toetsenblok om de juiste cijfers in te voeren voor uw lijn (zie [Het toetsenblok gebruiken om informatie in te voeren](#)).
9. Druk op **Opslaan**.
10. Druk nogmaals op **Opslaan**.



**Opmerking:** Druk op elk gewenst moment op **Annuleren** om deze toepassing af te sluiten zonder wijzigingen door te voeren of op **Wissen** om de ingevoerde naam en het ingevoerde nummer te wissen.

## Taal opgeven

**U geeft als volgt de taal op waarin aanwijzingen en toepassingen worden weergegeven:**

1. Druk op de blauwe toets **Toepassingen** .
2. Druk op **Instellingen**.
3. Druk op de instelling **Taal**.  
Op de telefoon worden de drie taalselecties weergegeven die momenteel in de ICP zijn geprogrammeerd.
4. Selecteer de gewenste taal en druk op **Opslaan**.  
Op de telefoon wordt de gekozen taal weergegeven.



**Opmerking:** Ondersteunde talen op de 5330/5340 kunnen afwijken van de ondersteunde talen op de ICP. Als de telefoon is geconfigureerd voor een taal die niet wordt ondersteund, worden de aanwijzingen mogelijk weergegeven in de geselecteerde taal, maar de toepassingen voor de telefoon in de standaardtaal Engels. In het scherm Taal verschijnt de melding "(Naam van de geselecteerde taal)(Niet-ondersteund)".

## Helderheid en contrast van het display instellen

U kunt de helderheid en het contrast van het display wijzigen met de volumeknoppen van de telefoon (wanneer de telefoon niet actief is) of via de toepassing *Instellingen*. (Het aanpassen van de helderheid op een 5330 IP-telefoon is uitsluitend mogelijk op modellen die over een display met achtergrondverlichting beschikken.)

**U wijzigt als volgt het contrast van het display met de volumeknoppen:**

- Druk een aantal malen op  (OMHOOG) of  (OMLAAG).



**Opmerking:** U kunt deze methode alleen gebruiken wanneer de telefoon inactief is. Als de telefoon overgaat, wijzigt u hiermee het volume van het belsignaal. Als u een gesprek voert via de telefoon, wijzigt u met deze knoppen het volume van de hoorn, de headset en de luidspreker.

**U wijzigt als volgt de helderheid en het contrast van het display met de opties in de toepassing *Instellingen*:**

1. Druk op de blauwe toets **Toepassingen** .
2. Druk op **Instellingen**.
3. Druk op **Helderheid en contrast**.
4. Druk op de toetsen **Helderheid** en **Contrast** om de helderheid en het contrast van uw scherm te wijzigen.
5. Druk op **Opslaan**.



**Opmerking:** U kunt op elk gewenst moment op **Annuleren** drukken om deze toepassing af te sluiten zonder wijzigingen aan te brengen.

## Opties voor audiofeedback opgeven

Het volume van het foutenpiepsignaal van de telefoon hangt samen met het volume van de luidspreker. U kunt het volume van het piepsignaal instellen volgens deze procedure. Wanneer u echter het luidsprekervolume wijzigt, heeft dit ook gevolgen voor het volume van het piepsignaal.

**U wijzigt als volgt het volume van de audiofeedback:**

1. Druk op de blauwe toets **Toepassingen** .
2. Druk op **Instellingen**.
3. Druk op **Audiofeedback**.
4. Stel de gewenste opties in met de desbetreffende handelingen zoals hieronder beschreven:

Optie	Actie
Audiofeedback bij fouten uitschakelen	Druk op <b>Uitschakelen</b> .
Audiovolume voor fouten wijzigen	Druk op <b>Volume +</b> of <b>Volume –</b>
Audiofeedback voor fouten inschakelen	Druk op <b>Fouttoon afspelen</b>

5. Klik op **Opslaan**.



**Opmerking:** U kunt op elk gewenst moment op Annuleren drukken om deze toepassing af te sluiten zonder wijzigingen aan te brengen.

## Tekengrootte opgeven

**U geeft als volgt de tekengrootte op van de tekst die op de telefoon wordt weergegeven:**

1. Druk op de blauwe toets **Toepassingen** .
2. Druk op **Instellingen**.
3. Druk op **Tekengrootte**.
4. Selecteer **Groot** of **Klein**.
5. Druk op **Opslaan**.



**Opmerking:** Deze instelling is alleen beschikbaar bij de 5340, omdat de 5330 altijd grote tekens gebruikt. De standaardtekengrootte op de 5340 IP-telefoon is: groot.



## Werking van gespreksmelding specificeren

**U kunt als volgt specificeren dat automatisch het scherm *Telefoon* wordt weergegeven wanneer u oproepen plaatst of ontvangt:**

1. Druk op de blauwe toets **Toepassingen** .
2. Druk op **Instellingen**.
3. Druk op **Gespreksmelding**.
4. Druk op de desbetreffende opties om aan te geven wanneer het scherm *Telefoon* moet worden weergegeven. Als u bijvoorbeeld de optie *Gemaakt* selecteert, wordt telkens wanneer de hoorn wordt opgepakt om een oproep te plaatsen, het scherm *Telefoon* weergegeven.
5. Druk op **Opslaan**.



### Opmerkingen:

- Als *Op primaire lijn* is geselecteerd, kiest u *Oproepinfo weergeven* om oproepinformatie weer te geven in plaats van het scherm *Telefoon*.
- U kunt op elk gewenst moment op **Annuleren** drukken om deze toepassing af te sluiten zonder wijzigingen aan te brengen.
- Wanneer de toepassing *Conferentie-eenheid* wordt weergegeven, wordt de toepassing *Telefoon* niet automatisch weergegeven wanneer u oproepen plaatst of ontvangt.

## Belsignaal aanpassen

**U past als volgt het volume van het belsignaal aan wanneer de telefoon niet actief is:**

1. Druk op de **Supertoets** (moet bij een toets zijn geprogrammeerd).
2. Druk op de softtoets **Nee** totdat "Bel instell.?" verschijnt.
3. Druk op "**Bel instellen**".
4. Druk op **Nee**.
5. Druk op "**Volume belsignaal**".
6. Druk op  (OMHOOG) of  (OMLAAG).
7. Druk op de **Supertoets**.



**Opmerking:** Als het belvolume wordt gewijzigd, wordt tevens het belsignaal van uw draadloze headset of hoorn gewijzigd.

**U kunt als volgt het volume van het belsignaal aanpassen wanneer de telefoon overgaat:**

- Druk op  (OMHOOG) of  (OMLAAG).



**Opmerkingen:**

- Tijdens het voeren van een gesprek kunt u met deze knoppen het volume van de hoorn, de headset of de luidspreker aanpassen.
- Als de telefoon niet actief is, wijzigt u hiermee het contrast.

**U kunt als volgt de toonhoogte van het belsignaal aanpassen wanneer de telefoon niet actief is:**

1. Druk op de **Supertoets** (moet bij een toets zijn geprogrammeerd).
2. Druk op de softtoets **Nee** totdat "Bel instell.?" verschijnt.
3. Druk op "**Bel instellen**".
4. Druk op "**Toonhoogte beltoon**".
5. Druk op  (OMHOOG) of  (OMLAAG).
6. Druk op de **Supertoets**.

## Een screensaver inschakelen (alleen voor 5340)

U kunt een screensaver zo programmeren dat deze wordt ingeschakeld nadat de telefoon een bepaalde periode niet is gebruikt.

**U schakelt als volgt een screensaver in:**

1. Druk op de blauwe toets **Toepassingen** .
2. Druk op **Instellingen**.
3. Druk op **Screensaver**.
4. Selecteer hoe lang de telefoon niet actief moet zijn geweest voordat de achtergrondverlichting wordt uitgeschakeld.
5. Druk op het selectievakje naast Afbeelding tonen als u wilt dat de screensaver wordt weergegeven. Als u niet op dit selectievakje drukt, wordt alleen de ingestelde achtergrondverlichting ingeschakeld.
6. Gebruik de opties bij Helderheid om de helderheid van de screensaver zo nodig aan te passen.
7. Druk op **Opslaan**.

## Ontvangst van externe berichten programmeren

U kunt de telefoon zo programmeren dat de toepassing *Telefoon* wordt gestart wanneer een bericht anders dan een telefoonoproep wordt ontvangen.

**U programmeert als volgt de ontvangst van externe berichttypen:**

1. Druk op de blauwe toets **Toepassingen** .
2. Druk op **Instellingen**.
3. Druk op **Externe berichten**.
4. Druk op het selectievakje **Inschakelen**.
5. Druk op **Opslaan**.

## URL-weergave op de telefoon inschakelen

**U kunt als volgt het weergeven van URL's van derden in de toepassing *Webbrowser* inschakelen:**

1. Druk op de blauwe toets **Toepassingen** .
2. Druk op **Instellingen**.
3. Druk op **Ga naar URL**.
4. Druk op het selectievakje **Inschakelen**.
5. Druk op **Opslaan**.

## Verbinding met een PC maken

**U kunt als volgt het instellen van een verbinding tussen de telefoon en de toepassing *Unified Communicator (UC)* mogelijk maken:**

1. Druk op de blauwe toets **Toepassingen** .
2. Druk op **Instellingen**.
3. Druk op **PC-verbinding**.
4. Druk op het selectievakje **Inschakelen**.
5. Druk op **Opslaan**.



**Opmerking:** Zie de gebruikershandleiding voor Unified Communicator Express op <http://edocs.mitel.com> voor meer informatie.

## FUNCTIES BIJ DE TOETSEN PROGRAMMEREN

### Tips voor het programmeren van functies

U kunt de programmeerbare toetsen programmeren om functies in te schakelen. Voor het programmeren van de toetsen gebruikt u:

- Toepassing *Instellingen*
- Toepassing Unified Communicator Express

U kunt het volgende toewijzen aan een programmeerbare toets:

- Functies en vaste functietoetsen: zie [Functietoetsen programmeren met de toepassing Instellingen](#)
- Toepassingen: Personen, Instellingen, Gespreksdoorschakeling, Conferentie-eenheid (zie [Telefoontoepassing programmeren](#))



**Opmerking:** Alleen de systeembeheerder kan toetsen voor lijnselectie en -weergave programmeren. De hoofdlijn van de gebruiker is standaard Toets 1.

### Functies die kunnen worden geprogrammeerd onder programmeerbare toetsen

Functie	Standaardlabel
Verkort kiezen	Verkort kiezen
Muziek	Muziek
Nachtstand	Nachtst.
Accountcode geverifieerd	Acc geverif.
Accountcode niet-geverifieerd	Acc niet gev.
Hot Desking	Hot Desk
Telefoonboek	Telefoonboek
Speak@Ease™	Speak@Ease
Automatisch beantwoorden	Aut antw
Oproep	Oproep
Oproep beantwoorden	Oproep beantwoorden
Terugbellen	Terugbellen
Headset <sup>1</sup>	Headset
Maak bezet (Make Busy)	Maak bezet (Make Busy)
Parkeren	Parkeren
Negeren	Negeren
Directe oproep	Pagina
Niet storen	NST
Enkele flash	Flash
Dubbele flash	Dbl Flash

Functie	Standaardlabel
"Meet Me" (ontmoet me) beantwoorden	"Meet Me" (ontmoet me)
Bericht wacht-indicator	Ber. wacht
Noodoproep	Noodgeval
Oproep markeren	Oproep markeren
Privacy verbreken	Privacy verb
Wisselen	Wisselen
Verbreken	Verbreken
Gesprekshistorie	Gespr.hist.
In wacht	In wacht
Uit wacht halen	Uit wacht
Zwevende toetsen	Zwevende toetsen
Meeluisteren	Meelust.
Supertoets	Supertoets
Opnieuw kiezen	Opnieuw kiezen
Luidspreker	Luidspreker
Bericht	Bericht
Wachtstand	Wachtstand
Doorschakelen/Conferentie	Doorsch./Conf
Annuleren	Annuleren
Analoge lijn	Analoge lijn

<sup>1</sup>. Het inschakelen van de functietoets Headset heeft geen invloed op de draadloze headset.

### Toepassingen die kunnen worden geprogrammeerd onder programmeerbare toetsen

Toepassing	Standaardlabel
Toepassingenlijst	Toepassingen
Gesprekshistorie	Gespr.hist.
Personen	Personen
Gespreksdoorschakeling	Doorschakelen
Conferentie-eenheid	Conf.eenh
Toepassing Unified Communicator Express starten	PC-toep.
Help	Help
Instellingen	Instellingen
Oproepinfo	Oproepinfo
Visuele voicemail	Voicemail

## Functietoetsen programmeren met de toepassing Instellingen

### U programmeert als volgt een telefoonfunctie of vaste toets:

1. Druk op de blauwe toets **Toepassingen** .
2. Druk op **Instellingen**.
3. Druk op **Programmeerbare toetsen**.
4. Druk op de toets die u wilt programmeren.
5. Indien toepassingen worden weergegeven, drukt u op **Functies weergeven**.
6. Gebruik de toetsen voor paginanavigatie om door de lijst met functies te bladeren.
7. Selecteer in de lijst de gewenste functie of vaste functietoets. Automatisch wordt een standaardlabel aan de toets toegewezen.
8. Typ zo nodig de gewenste informatie in de desbetreffende velden.
9. Als u een andere functie dan Verkort kiezen, Indicator Bericht wacht, In wacht en Uit wacht halen programmeert, drukt u op **Opslaan** en bent u klaar met de procedure. Als u Indicator Bericht wacht of In wacht programmeert, voert u de volgende stappen uit:
  - Druk op het veld **Nummer bewerken**.
  - Voer met gebruik van het toetsenblok het nummer in van de telefoon waarvan u een melding voor de berichten wilt ontvangen (Bericht wacht) of voer het lijstnummer in (In wacht).
  - Druk op **Opslaan**.
10. Druk op **Sluiten**.

### U programmeert als volgt een *telefoontoepassing*:

1. Druk op de blauwe toets **Toepassingen** .
2. Druk op **Instellingen**.
3. Druk op **Programmeerbare toetsen**.
4. Druk op de toets die u wilt programmeren.
5. Indien functies worden weergegeven, drukt u op **Toepassingen weergeven**.
6. Selecteer de gewenste toepassing.
7. Druk op **Opslaan**.
8. Druk op **Sluiten**.

### **U programmeert als volgt Verkort kiezen:**

1. Druk op de blauwe toets **Toepassingen** .
2. Druk op **Instellingen**.
3. Druk op **Programmeerbare toetsen**.
4. Druk op de toets die u wilt programmeren. Indien deze al is geprogrammeerd, drukt u op de toets **Wissen**.
5. Druk op **Verkort kiezen**.
6. Druk op **Label bewerken** en voer het label voor Verkort kiezen in.
7. Druk op **Opslaan**.
8. Druk op **Nummer bewerken** en voer het telefoonnummer voor Verkort kiezen in:
  - De maximum lengte is 26 tekens.
  - 0-9, # en \*. Pauze en "Flash" zijn niet toegestaan.
  - U kunt het toetsenblok gebruiken om het nummer in te voeren.
9. Druk op **Opslaan** en vervolgens weer op **Opslaan**.
10. Druk op **Sluiten** en vervolgens weer op **Sluiten**.



### **Opmerkingen:**

- U kunt op elk gewenst moment teruggaan naar de lijst met functies of toepassingen door op **Annuleren** of **Toepassingen tonen** te drukken.
- U kunt ook kiezen voor Label bewerken, Informatie wissen of Toets wissen.

## Programmering van een toets wissen

Als u een bepaalde programmering van een toets niet meer gebruikt, kunt u deze desgewenst wissen.

### **U kunt als volgt de geprogrammeerde functie of toepassing bij een toets wissen:**

1. Druk op de blauwe toets **Toepassingen** .
2. Druk op **Instellingen**.
3. Druk op **Programmeerbare toetsen**.
4. Druk op de toets waarvan u de programmering wilt wissen.
5. Druk op **Toets wissen**.
6. Druk op **Sluiten**.

## UW LIJST MET CONTACTPERSONEN INSTELLEN (ALLEEN 5340)

Gebruik de toepassing *Personen* om uw lijst met contactpersonen in te stellen.

### Namen toevoegen aan de lijst met contactpersonen

U kunt een naam toevoegen aan uw lijst met contactpersonen door deze rechtstreeks in te voeren via de toepassing *Personen* of door een nummer te kopiëren vanuit het scherm Oproepinfo. Aangezien het telefoonnummer van een contactpersoon verplicht is en de naam optioneel, wordt u eerst gevraagd het nummer in te voeren.

**U voegt als volgt een naam toe aan uw lijst met contactpersonen via de toepassing *Personen*:**

1. Open de toepassing *Personen*.
2. Druk op **Nieuw**.
3. Voer het nummer in.
4. Druk op **Opslaan**. Het scherm Voornaam wordt weergegeven.
5. Druk op de juiste letters voor de voornaam van uw contactpersoon.
6. Druk op **Opslaan**.
7. Druk op **Sluiten**.

### Informatie in uw lijst met contactpersonen bewerken

1. Open de toepassing *Personen*.
2. Druk op de naam die u wilt bewerken.  
**Opmerking:** Als u de naam wilt verwijderen uit de lijst met contactpersonen, drukt u op **Wissen**.
3. Druk op **Naam bewerken**.
4. Werk via het schermtoetsenbord de nodige informatie bij (zie [Het toetsenblok gebruiken om informatie in te voeren](#)).
5. Druk op **Opslaan**.
6. Druk op **Nummer bewerken**.
7. Werk via het schermtoetsenbord de nodige informatie bij.
8. Druk achtereenvolgens op **Opslaan** en **Sluiten**.



## GESPREKKEN PLAATSEN EN BEANTWOORDEN

U kunt op de volgende manieren een gesprek tot stand brengen:

- Kies een nummer vanuit de toepassing Personen (alleen bij de 5340 IP-telefoon).
- Druk op de geprogrammeerde toets die u hebt gekoppeld aan de persoon die u wilt bellen. Zie [Functies programmeren voor de toetsen](#) voor meer informatie over het programmeren van toetsen.
- Kies het nummer met behulp van de keuzetoetsen.
- Gebruik Telefoonboek (zie [Telefoonboek](#) hierna).

### Kiezen vanuit de toepassing Personen (alleen 5340 IP-telefoon)

**U kiest als volgt het nummer van een contactpersoon uit de lijst Personen:**

1. Open de toepassing Personen.
2. Gebruik de navigatietoetsen om door de lijst met contactpersonen te bladeren en de naam te selecteren.
3. Kies de naam van de contactpersoon op een van de volgende manieren:
  - Selecteer een contactpersoon en druk op **Kiezen**.
  - Druk op de toets rechts van het kiespictogram van de contactpersoon in de hoofdlijst. (De naam van de contactpersoon hoeft niet te worden geselecteerd.)
4. Vervolg het gesprek met de luidspreker of neem de hoorn op.

### Telefoonboek

**U gebruikt als volgt het telefoonboek:**



**Opmerking:** U kunt de voornaam of de achternaam invoeren, of beide.

1. Druk op **Telefoonboek** (indien beschikbaar) of op de toets die geprogrammeerd is voor Telefoonboek.
2. Voer de naam van de gewenste persoon als volgt in:
  - Voor elke letter in de naam drukt u op de betreffende toets op het toetsenblok totdat de letter wordt weergegeven. Als u bijvoorbeeld de letter C nodig hebt, drukt u driemaal op het cijfer 2.
  - Als u een fout maakt, corrigeert u deze met de softtoets **<—**.
  - Als de volgende letter van een naam bij dezelfde cijfertoets hoort als de voorgaande letter, drukt u op de softtoets **—>** voordat u verdergaat.
  - Druk zo nodig op de softtoets **—>** om een spatie in te voegen tussen voor- en achternaam.

3. Druk op de softtoets **Opzoeken**.
  - Als de systeemoptie "Zoeken in telefoonboek – Standaard naar gebruikerslocatie" is ingeschakeld voor uw telefoon, wordt de zoekopdracht beperkt tot namen op uw locatie. Anders wordt de hele telefoonlijst doorzocht.
  - Als de systeemoptie "Zoeken in telefoonlijst – Gebruikerslocatie weergeven" is ingeschakeld voor uw telefoon, wordt de locatie van de gebruiker getoond, nadat de zoekopdracht in de telefoonlijst de gevonden naam en het lijstnummer heeft weergegeven. Op het scherm wordt elke twee seconden afwisselend de naam/het nummer en de locatie weergegeven.
4. Als geen naam of nummer wordt gevonden, bewerkt u de oorspronkelijke invoer.  
of  
Druk op **Back-up** als de systeemoptie "Telefoonlijst met locatie" is ingeschakeld. ALLE LOCATIES? wordt weergegeven. Druk op **Ja** om de hele telefoonlijst te doorzoeken of druk op **Nee** om alleen naar namen op uw locatie te zoeken. Bewerk de naam en druk op **Opzoeken**.
5. Druk op de softtoets **Volgende** als er meerdere resultaten zijn.
6. Ga op één van de volgende manieren te werk:
  - Als u een gesprek wilt voeren, drukt u op de softtoets **Oproep**.
  - Als u de invoer wilt bewerken, drukt u op de softtoets **Back-up**.
  - Druk op **Annuleren** of op de **Supertoets** om te stoppen.



## Een oproep beantwoorden

**Ga op één van de volgende manieren te werk:**

- Selecteer de programmeerbare lijntoets of zwevende toets (zie pagina [45](#)) voor de inkomende lijn die knippert.
- Neem de hoorn op of druk op  (**LUIDSPREKER**).

## Een oproep beëindigen

**Ga op één van de volgende manieren te werk:**

- Druk op de toets **Ophangen** of **Annuleren** (.
- Leg de hoorn weer op de haak.
- Druk op de toets die u hebt geprogrammeerd voor Annuleren.
- Als u handsfree belt, drukt u op  (**LUIDSPREKER**).

## Opnieuw kiezen

**U kunt als volgt het laatste nummer dat u handmatig hebt gekozen, opnieuw kiezen:**

1. Neem de hoorn van de haak (optioneel).
2. Druk op  (**OPNIEUW KIEZEN**).

## Opnieuw kiezen: opgeslagen nummer

### **U slaat als volgt het nummer op dat u het laatst handmatig hebt gekozen:**

1. Neem de hoorn van de haak.
2. Kies de desbetreffende functietoegangscode.

### **U kiest als volgt een opgeslagen nummer opnieuw:**

1. Neem de hoorn van de haak.
2. Kies de desbetreffende functietoegangscode.

## Handsfree-bediening

### **U voert als volgt een handsfree-gesprek:**

1. Als u geen hoofdlijn wilt gebruiken, moet u op een lijnweergavetoets drukken.  
**Opmerking:** de beheerder moet lijnweergaven op de telefoon programmeren.
2. Kies het gewenste nummer.
3. U kunt spreken zodra de gebelde persoon opneemt. Met de handsfree-microfoon en -luidspreker van de telefoon kunt u geluid verzenden en ontvangen.

### **U beantwoordt als volgt een handsfree-gesprek:**

1. Druk op de knipperende lijntoets of zwevende toets (zie pagina [45](#)).
2. Begin te spreken. Met de handsfree-microfoon en -luidspreker van de telefoon kunt u geluid verzenden en ontvangen.

### **U beëindigt als volgt een handsfree-gesprek:**

- Druk op  (LUIDSPREKER).

### **U schakelt als volgt de functie Dempfen in tijdens een handsfree-gesprek:**

- Druk op  (DEMPEN). Het lampje van de toets **Dempfen** gaat branden.

### **U schakelt als volgt de functie Dempfen uit en gaat door met het gesprek:**

- Druk op  (DEMPEN). Het lampje van de toets **Dempfen** gaat uit.

### **U schakelt als volgt de handsfree-functie uit:**

- Neem de hoorn van de haak.

**U schakelt als volgt de handsfree-functie weer in:**

1. Druk op  (**LUIDSPREKER**).
2. Leg de hoorn op de haak.

## Automatisch beantwoorden

Wanneer de functie Automatisch beantwoorden actief is, geven inkomende oproepen een kort geluidssignaal, waarna de telefoon de oproep beantwoordt in handsfree-modus. U kunt het gesprek handsfree of met de hoorn voortzetten.

**U schakelt als volgt de functie Automatisch antwoorden in of uit:**

- Druk op de toets **vAutomatisch beantwoorden**. (Zie [Functies programmeren voor de toetsen](#) voor instructies voor de programmering van functies op uw telefoon.) De toets is verlicht en alle inkomende oproepen worden beantwoord in de handsfree-modus.

**U schakelt als volgt over van de luidspreker naar de hoorn:**

- Neem de hoorn van de haak.

**Voer één van de volgende handelingen uit om een oproep te beëindigen:**

- Druk op  (**Annuleren**).
- Druk op de softtoets **Ophangen**.
- Wacht totdat de beller inhaakt.

## De analoge lijn gebruiken

De telefoon ondersteunt de lijninterfacemodule. Zie [De lijninterfacemodule gebruiken](#) voor meer informatie.

## OPROEPEN AFHANDELEN

### Wachtstand

#### U plaatst als volgt een oproep in de wacht:

1. Druk op  (WACHTSTAND).
2. Druk op de toets die u hebt geprogrammeerd voor de wachtstand. Het lampje knippert op de lijn met de wachtende oproep.



**Opmerking:** u kunt alleen een oproep uit de wachtstand halen wanneer het toestel niet actief is.

#### Voer één van de volgende handelingen uit om een gesprek uit de wacht te halen:

- Neem de hoorn op en druk op de knipperende lijntoets of zwevende toets (zie pagina [45](#)).
- Druk op het knipperende lampje.
- Gebruik de functie Gesprek in de wacht toevoegen om het gesprek in de wacht op te nemen.



#### U haalt als volgt een gesprek op een andere telefoon uit de wacht:

- Druk op de knipperende lijntoets.
- Kies de juiste functietoegangscode en het nummer van het station waarop het gesprek in de wacht is geplaatst.

### Dempen

Met de functie Dempen kunt u de hoorn, headset of handsfree-microfoon van de telefoon tijdelijk uitzetten tijdens een gesprek.

#### U schakelt als volgt de functie Dempen in tijdens een gesprek:

- Druk op  (DEMPEN). Het lampje  (DEMPEN) gaat branden.

#### U schakelt als volgt het geluid opnieuw in en gaat door met het gesprek:

- Druk op  (DEMPEN). Het lampje  (DEMPEN) gaat uit.





**Opmerking:** als u een gedempt handsfree-gesprek voert en u neemt de hoorn van de haak, wordt de microfoon van de hoorn automatisch ingeschakeld en gaat het lampje DempEN uit.



**OPMERKING VOOR GEBRUIKERS VAN RESILIËNTE 3300 ICP-SYSTEMEN:** Als de telefoon wordt overgeschakeld naar een secundair systeem terwijl de luidspreker of hoorn is gedempt (als de toets **Dempen** is verlicht), blijft het gesprek gedempt totdat u het gesprek hebt beëindigd.

## Doorschakelen

### **U schakelt een actief gesprek als volgt door:**

1. Druk op  (DS./CONF.).
2. Kies het nummer van de derde persoon.
3. Ga op één van de volgende manieren te werk:
  - Haak in om het doorschakelen te voltooien.
  - Kondig het doorschakelen aan door te wachten op antwoord, de derde persoon in te lichten en vervolgens op te hangen.
  - Druk op  (ANNULEREN) om het doorschakelen te annuleren.

### **U schakelt als volgt een actief gesprek door tijdens het gebruik van de headset:**

1. Druk op  (DS./CONF.).
2. Kies het nummer van de derde persoon.
3. Druk op de functietoets **Verbreken** om het doorschakelen te voltooien.

## Conferentie

### **U kunt als volgt een conferentie tot stand brengen als er al twee personen met elkaar in gesprek zijn of een andere partij toevoegen aan een bestaande conferentie:**

1. Druk op  (DS./CONF.).
2. Kies het nummer van de volgende persoon.
3. Wacht op een antwoord.
4. Druk op  (DS./CONF.).

### **U verlaat een telefonische conferentie als volgt:**

- Haak in of druk op  (ANNULEREN).

## Conferentie splitsen

### **U kunt als volgt een conferentie splitsen en een privégesprek voeren met de oorspronkelijke persoon:**

- Druk op de softtoets **Splitsen**.

## Gesprek dat in de wacht staat toevoegen

**U verplaatst als volgt een gesprek in de wacht naar een andere lijnweergave:**

1. Druk op de toets van een beschikbare lijn.
2. Druk op de softtoets **Gesprek in de wacht toevoegen**.
3. Druk op de knipperende lijntoets.

**U voegt als volgt een gesprek in de wacht toe aan een bestaand gesprek of bestaande conferentie:**

1. Druk op de softtoets **Gesprek in de wacht toevoegen**.
2. Druk op de knipperende lijntoets.

## Wisselen

**U belt als volgt een andere persoon wanneer u zich bevindt in een gesprek waarbij twee partijen zijn betrokken:**

1. Druk op  (DS./CONF.).
2. Kies het gewenste nummer.

**U wisselt als volgt tussen de twee personen:**

- Druk op de softtoets **Omruilen**.

## Gespreksdoorschakeling

Hiermee kunt u inkomende oproepen doorschakelen naar een ander nummer als

- uw telefoon in gesprek is.
- u niet opneemt of
- altijd.

U kunt Alle gesprekken doorschakelen op eenvoudige wijze programmeren, activeren en deactiveren via het scherm Toepassingen terwijl er andere typen gespreksdoorschakeling actief zijn, zoals Ext. in gespr, via uw profielen voor Gespreksdoorschakeling.

Zo kunt u bijvoorbeeld profielen activeren voor het doorschakelen van oproepen naar uw voicemail als uw telefoon in gesprek is of niet wordt opgenomen. Vervolgens kunt u, als u uw bureau moet verlaten, snel Alle gesprekken doorschakelen activeren op een andere telefoon, zoals uw thuishoestel of mobiele telefoon. Wanneer u weer terug bent achter uw bureau en Gesprekken altijd doorschakelen hebt gedeactiveerd, blijven uw profielen voor als uw telefoon in gesprek is of niet wordt opgenomen actief.

## Gesprekken altijd doorschakelen gebruiken

### U kunt als volgt Gesprekken altijd doorschakelen programmeren en activeren:

1. Start Toepassingen en druk op **Doorschakelen gesprekken**  
of  
Druk op de functietoets **Doorschakelen**
2. Als er al een nummer is geprogrammeerd, kunt u:
  - Op **Activeren** drukken om Gespreksdoorschakeling naar het huidige nummer te activeren of
  - Een nieuw bestemmingsnummer invoeren en vervolgens drukken op **Activeren**.



**Opmerking:** Gesprekken altijd doorschakelen heeft voorrang boven alle andere typen Gespreksdoorschakeling.

### U kunt Gesprekken altijd doorschakelen als volgt deactiveren:

1. Start Toepassingen en druk op **Doorschakelen gesprekken**  
of  
Druk op de functietoets **Doorschakelen**
2. Druk op **Deactiveren**.

## Doorschakelen programmeren via profielen

U kunt doorschakelprofielen maken waarin wordt aangegeven waarnaar uw inkomende oproepen moeten worden doorgestuurd. Als u een doorschakelprofiel hebt gemaakt en opgeslagen, kunt u dat profiel op elk gewenst moment in- of uitschakelen in de toepassing [Doorschakeling](#).



### Opmerkingen:

- Het profiel Geen is een standaardprofiel dat door het systeem wordt geleverd. Het bevat geen geprogrammeerde nummers. Gebruik het profiel Geen om alle doorschakelingen te deactiveren.
- Het standaardprofiel wordt weergegeven als de instelling van Gespreksdoorschakeling niet overeenkomt met één van uw profielen.
- Er kan slechts één gespreksprofiel tegelijk actief zijn.
- Het gestippelde keuzerondje naast het profiel geeft aan wat het huidige actieve profiel is.

### U maakt als volgt een doorschakelprofiel:

1. Start Toepassingen en druk op **Doorschakelen gesprekken**  
of  
Druk op de functietoets **Doorschakelen**
2. Druk op **Profielen**.



3. Druk op **Nieuw profiel**.
4. Druk op **Profielnaam bewerken**. Er verschijnt een schermtoetsenbord.
5. Druk op de juiste toetsen op het schermtoetsenbord om de profielnaam in te voeren en druk op **Opslaan**. Deze profielnaam geeft aan waarnaar uw telefoongesprekken worden doorgeschakeld.
6. Schakel het selectievakje naast het gewenste type Gespreksdoorschakeling in:
  - **Altijd**: hiermee worden alle oproepen doorgeschakeld
  - **Intern in gesprek**: hiermee worden interne oproepen na enkele belsignalen doorgestuurd als uw lijn bezet is
  - **Extern in gesprek**: hiermee worden externe oproepen na enkele belsignalen doorgeschakeld als uw lijn bezet is
  - **Geen antwoord intern**: hiermee worden na een aantal belsignalen interne oproepen doorgestuurd en gesprekken doorgeschakeld als u niet opneemt
  - **Geen antwoord extern**: hiermee worden na een aantal belsignalen externe oproepen doorgestuurd en gesprekken doorgeschakeld als u niet opneemt.
7. Druk op **Nummer bewerken** om het schermtoetsenbord weer te geven. Voer via het schermtoetsenbord het juiste nummer in.
8. Druk op **Opslaan**.
9. Druk op **Inschakelen**.
10. Druk op **Opslaan**.
11. Herhaal stappen 6 t/m 10 voor elk type Gespreksdoorschakeling dat u wilt programmeren.
12. Druk op **Opslaan**. Dit profiel is opgeslagen maar niet geactiveerd. Zie *Gespreksdoorschakeling activeren* hierna als u dit profiel wilt activeren.
13. Druk op **Sluiten**.
14. Druk op **Sluiten**.



**Opmerking:** U kunt op elk gewenst moment op Annuleren drukken om deze toepassing af te sluiten zonder wijzigingen aan te brengen.

## Gespreksdoorschakeling activeren

**Nadat u Gespreksdoorschakeling hebt geprogrammeerd, activeert u deze functie als volgt:**

1. Druk op de blauwe toets **Toepassingen** .
2. Druk op **Gesprek doorschakelen**.
3. Druk op **Profielen**.
4. Druk op het gewenste profiel.
5. Druk op **Activeren**.
6. Druk op **Sluiten**.

## Gesprek doorschakelen annuleren

**U annuleert als volgt de functie Gespreksdoorschakeling:**

1. Druk op de blauwe toets **Toepassingen** .
2. Druk op **Gesprek doorschakelen**.
3. Druk op **Profielen**.
4. Druk op de instelling **Geen**.
5. Druk op **Activeren**.
6. Druk op **Sluiten**.

## ANDERE FUNCTIES GEBRUIKEN

### Accountcodes

Een accountcode is een reeks cijfers die u toewijst aan uw gesprekken, meestal voor administratieve doeleinden. De code identificeert de account in de gespreksrecords die uw systeem genereert. Een geforceerde accountcode wordt meestal ingevoerd vanaf een ander toestel, en zorgt ervoor dat u functies kunt gebruiken of gesprekken kunt voeren die anders niet mogelijk waren vanaf dat toestel. Neem contact op met de systeembeheerder als u deze functie wilt inschakelen op uw telefoon.

#### **U gebruikt als volgt accountcodes:**

1. Neem de hoorn van de haak.
2. Kies de cijfers van de accountcode.
3. Druk op **#**.

#### **U voert als volgt een accountcode in tijdens een gesprek:**

1. Druk op de **Supertoets** (moet bij een toets zijn geprogrammeerd).
2. Selecteer **Accountcode**.
3. Kies de cijfers van de accountcode.
4. Druk op de softtoets **Opslaan**.
5. Ga op één van de volgende manieren te werk:
  - Druk op de toets **Ja** voor een geverifieerde accountcode.
  - Druk op de toets **Nee** voor een niet-geverifieerde accountcode.

### ACD

Als uw telefoon is ingeschakeld voor ACD, kunt u zich aanmelden als agent. Wanneer er geen agent is aangemeld op een voor ACD ingeschakeld toestel, wordt de melding *AFGEMELD* weergegeven.

#### **Zo logt u als een ACD-agent in:**

1. Druk op de **Supertoets**.
2. Druk op **Ja**.
3. Voer uw agent-ID in met het toetsenblok.
4. Druk op **Enter**.  
De tekst *AFGEMELD* verdwijnt.

## Wachtstand - Extern ophalen

**U kunt als volgt een gesprek ophalen dat in de wachtstand is gezet door de telefonist:**

1. Neem de hoorn van de haak.
2. Kies de desbetreffende functietoegangscode.
3. Kies de cijfers die de telefonist heeft genoemd.

## Terugbellen

Met de functie Terugbellen kunt u zich laten waarschuwen wanneer een telefoonlijn die in gesprek was, vrijkomt, of wanneer een telefoon is gebruikt nadat een oproep niet was beantwoord.

**U verzoekt als volgt om te worden teruggebeld wanneer het station dat u belt in gesprek is of niet opneemt:**

1. Druk op **Bel me terug**.
2. Haak in.

Zodra de gebelde persoon beschikbaar is, gaat uw telefoon over en wordt de belindicator voor terugbellen weergegeven.

**U beantwoordt als volgt een verzoek om terug te bellen:**

- Als de belindicator voor terugbellen wordt weergegeven, neemt u de hoorn van de haak of drukt u op de zwevende toets (knippert met het naamlabell van de beller; zie pagina [45](#)).

## Gespreksdoorschakeling - op afstand (Ik ben hier)

**U schakelt als volgt gesprekken van een station op afstand door naar uw huidige locatie:**

1. Druk op de **Supertoets** (moet bij een toets zijn geprogrammeerd).
2. Druk op de softtoets **Nee** totdat "Gespreksdoorschakeling?" verschijnt.
3. Druk op de softtoets **Doorschakelen**.
4. Druk op de softtoets **Volgende** totdat "Ik ben hier" verschijnt.
5. Druk op de softtoets **Naar mij**.
6. Kies het toestelnummer van het station op afstand.  
Druk op de softtoets ← om een teken te verwijderen en het nummer te corrigeren.
7. Druk op  (**OMLAAG**) of op de softtoets Opslaan.

**U annuleert als volgt Gespreksdoorschakeling - extern vanaf het station dat extern doorschakelde:**

1. Neem de hoorn van de haak.
2. Kies de desbetreffende functietoegangscode.
3. Kies het toestelnummer van het station op afstand.
4. Haak in.

**U annuleert als volgt Gespreksdoorschakeling - extern vanaf het station dat werd doorgeschakeld:**

1. Druk op de **Supertoets** (moet bij een toets zijn geprogrammeerd).
2. Druk op de softtoets **Nee** totdat "Gespreksdoorschakeling?" verschijnt.
3. Druk op de softtoets **Doorschakelen**.
4. Druk op de softtoets **Controleren**.
5. Druk op de softtoets **Toets wijzigen**.
6. Druk op de softtoets **Doorsch uitsch**.
7. Druk op de **Supertoets** (moet bij een toets zijn geprogrammeerd).

## Gespreksdoorschakeling - keten beëindigen

**Ga als volgt te werk als u gesprekken niet meer wilt laten doorschakelen door het nummer van het doeltoestel:**

1. Neem de hoorn van de haak.
2. Kies **64**.
3. Haak in.

**Ga als volgt te werk als u gesprekken weer wilt laten doorschakelen door het nummer van het doeltoestel:**

1. Neem de hoorn van de haak.
2. Kies de desbetreffende functietoegangscode.
3. Haak in.

## Gespreksdoorschakeling - gedwongen

**U kunt als volgt een inkomende oproep gedwongen doorschakelen:**

- Druk op de softtoets **Doorschakelen**.

## Gespreksdoorschakeling - negeren

### U kunt als volgt een doorschakeling van gesprekken negeren en een station bellen:

1. Neem de hoorn van de haak.
2. Kies de desbetreffende functietoegangscode.
3. Kies het toestelnummer.

## In wacht

Met de functie In wacht kunt u een gesprek in de wacht zetten. Vervolgens kunt u of iemand anders het gesprek uit de wacht halen vanaf elk toestel in het systeem.

Nadat een gesprek in de wacht is gezet, kunt u automatisch worden verbonden met een oproepsysteem zodat u de gewenste persoon kunt informeren over het gesprek.

### U kunt als volgt een actief gesprek in de wacht zetten:

1. Ga op één van de volgende manieren te werk:
  - Druk op de functietoets **In wacht** (moet zijn geprogrammeerd).
  - Druk op  (DS./CONF) en kies de juiste functietoegangscode. Op het display ziet u WACHT@, gevolgd door de bestemming en de wachtrij-index (indien van toepassing). Voorbeeld: WACHT@ 1234 @ 02.
2. Kies het nummer van de telefoonlijst waarbij u het gesprek in de wacht wilt zetten (niet nodig als het nummer is geprogrammeerd onder de functietoets In wacht).
3. Als u een gebruiker wilt laten weten dat een gesprek voor hem of haar in de wacht staat, gaat u op één van de volgende manieren te werk:
  - Als automatisch oproepen is ingeschakeld, kondigt u het gesprek aan, evenals de cijfers op het display waarmee het gesprek uit de wacht kan worden gehaald.
  - Als automatisch oproepen niet is ingeschakeld, drukt u op de geprogrammeerde toets **Oproep** of kiest u de juiste functietoegangscode gevolgd door het nummer van de oproepzone (indien nodig). Kondig vervolgens de oproep aan evenals de cijfers waarmee het gesprek uit de wacht kan worden gehaald. Deze cijfers worden weergegeven op het display.



**Opmerking:** oproepen via een luidspreker is niet toegestaan als u handsfree belt. U moet de hoorn of de headset gebruiken.

### U kunt als volgt een gesprek uit de wacht ophalen:

1. Ga op één van de volgende manieren te werk:
  - Kies de desbetreffende functietoegangscode.
  - Druk op de functietoets **Uit wacht halen** (moet zijn geprogrammeerd).

2. Kies het nummer van de telefoonlijst waarbij het gesprek in de wacht staat (niet nodig als het nummer is geprogrammeerd onder de functietoets In wacht).
3. Als er onder het nummer meerdere gesprekken in de wacht staan, kiest u het tweecijferige indexnummer om een specifiek gesprek op te halen. Met # kunt u het gesprek ophalen dat het langste in de wacht staat.

## Oproep beantwoorden

**U beantwoordt als volgt een oproep die binnenkomt op een ander toestel in uw beantwoorden-groep:**

1. Neem de hoorn van de haak.
2. Druk op de toets die u hebt geprogrammeerd voor **Opnemen**.

**U beantwoordt als volgt een oproep die binnenkomt op een ander toestel dat niet in uw beantwoorden-groep zit:**

1. Neem de hoorn van de haak.
2. Kies de desbetreffende functietoegangscode.
3. Kies het nummer van het station dat overgaat.

## Parkeren

Wanneer u een ingesprektoon hoort, kunt u de functie Parkeren gebruiken om te worden gewaarschuwd wanneer de desbetreffende persoon weer vrij is.

**U kunt als volgt wachten op het vrijkomen van een station dat in gesprek is:**

- Druk op de softtoets **Ik wacht**.

**U neemt als volgt een gesprek op wanneer u de parkeertoon hoort:**

- U kunt de functie Wisselen of Gesprek wisselen gebruiken via de vaste toets  (DS./CONF.) of via een programmeerbare lijntoets.

## Directe oproep

Met Directe oproep kunt u een persoon oproepen via de luidspreker. Als bij de opgeroepen persoon de functie Aankondiging via luidspreker is ingeschakeld, is de oproep hoorbaar, ook wanneer die persoon een gesprek voert via de hoorn of de headset. Als de opgeroepen persoon de functie Handsfree beantwoorden heeft ingeschakeld en op de telefoon heeft geactiveerd, wordt met uw oproep automatisch een handsfree-gesprek tot stand gebracht met de opgeroepen persoon.

### U roept als volgt iemand op:

1. Neem de hoorn van de haak.
2. Druk op de functietoets **Directe oproep** of kies de juiste functietoegangscode.
3. Kies het lijstnummer.
4. Spreek na de toon met de gekozen persoon.

Of de functie Handsfree beantwoorden is ingeschakeld en geactiveerd op de telefoon bepaalt hoe u een directe oproep beantwoordt. Zie hiervoor één van de volgende procedures in deze handleiding:

- Directe oproep - handsfree beantwoorden ingeschakeld
- Directe oproep - handsfree beantwoorden uitgeschakeld

### Directe oproep - handsfree beantwoorden ingeschakeld

Wanneer u een directe oproep ontvangt, wordt met de functie Handsfree beantwoorden automatisch een handsfree-gesprek tot stand gebracht nadat de telefoon éénmaal is overgegaan.

De systeembeheerder kan de functie Handsfree beantwoorden in- en uitschakelen op de telefoon. Als de systeembeheerder de functie heeft ingeschakeld, kunt u deze functie zelf via de telefoon activeren of deactiveren.

### U activeert als volgt de functie Handsfree beantwoorden:

- Druk eenmaal op  (**DEMPEN**) als de telefoon niet actief is. Het lampje van de toets **DEMPEN** knippert om aan te geven dat de functie Handsfree beantwoorden is geactiveerd.
- Wanneer u een directe oproep ontvangt, gaat het lampje van de toets **DEMPEN** uit en wordt automatisch een handsfree-gesprek tot stand gebracht.

### U deactiveert als volgt de functie Handsfree beantwoorden:

- Druk eenmaal op de knipperende toets  (**DEMPEN**) Het lampje van de toets **DEMPEN** gaat uit.
- Zie [Directe oproep: handsfree beantwoorden uitgeschakeld](#) elders in deze handleiding als u een directe oproep wilt beantwoorden terwijl de functie handsfree beantwoorden UIT staat.



**Opmerking:** de functie Handsfree beantwoorden staat standaard UIT op de telefoon. Als de toets  (**DEMPEN**) UIT staat wanneer uw toestel niet-actief is, betekent dit dat de functie Handsfree beantwoorden is uitgeschakeld.



**U beantwoordt als volgt een oproep via Handsfree beantwoorden:**

Status van telefoon voordat oproep is ontvangen	Directe oproep beantwoorden
Telefoon is niet actief en DEMPEN knippert	<ol style="list-style-type: none"> <li>1. Controleer of DEMPEN uit is.</li> <li>2. Controleer of u de verzender van de oproep kunt horen.</li> <li>3. Begin te spreken.</li> <li>4. Neem de hoorn op als u van een handsfree-gesprek naar een gesprek via de hoorn wilt overschakelen.</li> </ol>
U belt via de hoorn of de headset en DEMPEN is uit	<ol style="list-style-type: none"> <li>1. Controleer of DEMPEN knippert.</li> <li>2. Druk op DEMPEN. Het lampje gaat vast AAN en u kunt met de afzender van de oproep spreken. U hebt tevens het gesprek via de hoorn of de headset gedempt.</li> <li>3. Spreek met de oproepende persoon. Druk op DEMPEN om tussen een gesprek via de hoorn/ headset en een handsfree-gesprek te schakelen.</li> </ol>
U bent in een GEDEMPT gesprek via de hoorn of de headset OF u bent in een handsfree-gesprek	De oproepende persoon krijgt een ingesprektoon. Handsfree beantwoorden onderbreekt niet uw gesprek.

**U beëindigt als volgt een gesprek na Handsfree beantwoorden:**

- Druk op  (LUIDSPREKER) of  (ANNULEREN).

Als het handsfree-gesprek na een directe oproep is beëindigd, brandt het lampje van de toets **DEMPEN** weer op dezelfde wijze als voor het gesprek.



**Directe oproep - handsfree beantwoorden uitgeschakeld**

De functie Handsfree beantwoorden wordt door de systeembeheerder in- en uitgeschakeld en door uzelf op de telefoon geactiveerd en gedeactiveerd. Zie [Directe oproep: Handsfree beantwoorden ingeschakeld](#) als u Handsfree beantwoorden wilt uitschakelen. Als de functie Handsfree beantwoorden op de telefoon is gedeactiveerd en u een directe oproep ontvangt, wordt de directe oproep aangegeven doordat de telefoon eenmaal overgaat.

**U beantwoordt als volgt een gesprek bij een directe oproep als de functie Handsfree beantwoorden is uitgeschakeld:**

Status van telefoon voordat oproep wordt ontvangen:	Een directe oproep beantwoorden (aangegeven met één belsegnal):
Telefoon is niet actief en DEMPEN is UIT.	<ol style="list-style-type: none"> <li>1. Controleer of DEMPEN vast AAN is.</li> <li>2. Neem de hoorn op OF druk op de toets <b>DEMPEN</b> om de oproep in de handsfree-modus te beantwoorden. (Het lampje gaat UIT.)</li> <li>3. Begin te spreken.</li> </ol>
U bent in gesprek via de hoorn of de headset en DEMPEN is UIT	<ol style="list-style-type: none"> <li>1. Controleer of DEMPEN knippert.</li> <li>2. Druk op DEMPEN. Het lampje begint te branden. U spreekt nu met de oproepende persoon en u hebt het gesprek via de hoorn of de headset GEDEMPT.</li> <li>3. Spreek met de oproepende persoon. Druk op DEMPEN om tussen gesprekken via de hoorn en via de luidspreker te wisselen.</li> </ol>
U bent in een GEDEMPT gesprek via de hoorn of de headset OF u bent in een handsfree-gesprek	De oproepende persoon krijgt een ingesprektoon. Handsfree beantwoorden onderbreekt niet uw gesprek.

**Voer één van de volgende handelingen uit om een directe oproep te beëindigen:**

- Leg de hoorn op de haak om een gesprek via de hoorn te beëindigen.
- Druk op  (**LUIDSPREKER**) om een handsfree-gesprek te beëindigen.
- Druk op  (**ANNULEREN**).

Als het handsfree-gesprek na een directe oproep is beëindigd, brandt het lampje van de toets (DEMPEN) weer op dezelfde wijze als voor het gesprek.

## Directe spraakoproep

Met de functie Directe spraakoproep kunt u een handsfree-gesprek in twee richtingen opzetten op een ander toestel, ongeacht of hierop Handsfree beantwoorden of Automatisch beantwoorden is ingeschakeld. Alleen toestellen die door de systeembeheerder zijn geprogrammeerd voor het ontvangen van directe spraakoproepen kunnen worden gebeld met deze functie.

**U plaatst als volgt een directe spraakoproep:**

1. Neem de hoorn op.
2. Kies de desbetreffende functietoegangscode.
3. Kies het gewenste toestel.
4. Spreek met de gebelde persoon.

## Niet storen

Wanneer u de functie Niet storen inschakelt, horen bellers een ingesprektoon en krijgen zij een bericht op het display dat aangeeft dat u niet wilt worden gestoord.

### U schakelt als volgt de functie Niet storen in of uit:

- Druk op de toets die u hebt geprogrammeerd voor de functie **Niet storen**. Deze toets is verlicht wanneer Niet storen is ingeschakeld en is niet verlicht wanneer Niet storen niet is ingeschakeld. Op de lijnstatus van de telefoon wordt het pictogram Niet storen (🚫) weergegeven.

### U schakelt als volgt Niet storen in vanaf een toestel op afstand:

1. Neem de hoorn op.
2. Kies het nummer van het station waarvoor u Niet storen wilt inschakelen.
3. Haak in.

### De functie Niet storen uitschakelen vanaf een station op afstand:

1. Neem de hoorn op.
2. Kies de desbetreffende functietoegangscode.
3. Kies het nummer van het station waarop Niet storen is ingeschakeld.
4. Haak in.

## Noodoproepen

**Waarschuwing voor het bellen van alarmnummers:** vraag de plaatselijke overheden naar alarmnummers en de beschikbaarheid van 112 of vergelijkbare diensten in uw regio.

Alarmnummers kunnen op twee manieren worden gebeld, afhankelijk van de programmering van de 3300 ICP:

- Routing van noodoproepen NIET geprogrammeerd
- Routing van noodoproepen WEL geprogrammeerd

---

**VOORZICHTIG: vraag de systeembeheerder hoe u alarmnummers kunt bellen.**

---

### **ALARMNUMMER BELLEN WANNEER ROUTING VAN NOODOPROEPEN NIET IS GEPROGRAMMEERD**

**Als routing van noodoproepen NIET is geprogrammeerd, moet u een alarmnummer kiezen door de hoorn op te nemen en de geprogrammeerde toets voor de analoge lijn te selecteren. Als de modus Privégesprek is ingeschakeld en de lokale lijn van de toets Analoge lijn bezet is, wordt er geen nummer gekozen via de LIM-lijn (lijninterfacemodule).** Het bellen van een alarmnummer via een IP-verbinding wordt mogelijk niet ondersteund vanwege de configuratie van het ICP-systeem en het land waarin u zich bevindt. Neem contact op met de systeembeheerder voor meer informatie.

**U belt als volgt een alarmnummer via de LIM-lijn:**

1. Neem de hoorn van de haak.
2. Druk op de toets voor de **Analoge lijn** die u hebt geprogrammeerd.  
Op het toestel verschijnt de melding ANALOG CALL (ANALOGUE OPROEP)
3. Kies het lokale alarmnummer.

**Wanneer er geen IP-verbinding kan worden gemaakt, belt u als volgt een alarmnummer via de LIM-lijn:**

1. Neem de hoorn van de haak.
2. Druk op de toets voor de **Analoge lijn** die u hebt geprogrammeerd.  
Op het toestel verschijnt de melding IP FAIL: ANALOG CALL (IP-FOUT: ANALOGUE OPROEP).
3. Kies het lokale alarmnummer.

**ALARMNUMMER BELLEN WANNEER ROUTING VAN NOODOPROEPEN WEL IS GEPROGRAMMEERD**



**Opmerking:** Deze procedure geldt als aanvulling op de methoden die hiervoor zijn beschreven.

**U belt als volgt een alarmnummer als routing van noodoproepen wel is geprogrammeerd:**

1. Neem de hoorn van de haak.
2. Kies het lokale alarmnummer (112 of vergelijkbaar nummer).

Raadpleeg de [De lijninterfacemodule gebruiken](#) voor meer informatie over het gebruik van de LIM-lijn..

## Zwevende toetsen (5340 IP-telefoon)

De 5340 IP-telefoon biedt 48 programmeerbare multifunctionele toetsen voor functietoegang via één toetsdruk. U kunt drie van deze toetsen programmeren als zwevende toetsen. Zwevende toetsen worden gewoonlijk gebruikt om onbeantwoorde bellende lijnen weer te geven op daartoe aangewezen toetsen, waarbij de bellende lijnen anders verborgen zouden zijn op één van de toepassingspagina's van de telefoon. De locatie van de zwevende toetsen wordt weergegeven in de volgende afbeelding:



Maximaal drie gelijktijdige inkomende oproepen met bijbehorende labels kunnen worden weergegeven op de zwevende toetsen. De labels worden in negatief beeld (wit op zwarte achtergrond) weergegeven. Zwevende toetsen kunnen tevens worden gebruikt ter ondersteuning van wachtrijen met inkomende oproepen. Aangezien op een specifiek tijdstip meerdere oproepen tegelijk kunnen binnenkomen, kunt u de wachtrij met onbeantwoorde "zwevende" lijnen bekijken en deze zo snel mogelijk beantwoorden.

Alleen de volgende lijntypen worden ondersteund voor zwevende toetsen op de 5340:

- Eén lijn
- Hoofdsysteem
- Multi-oproep

## Zwevende toetsen programmeren

U programmeert de zwevende toetsen via de toepassing Instellingen op de 5340 telefoon. U kunt de zwevende toetsen zodanig programmeren dat deze een afspiegeling vormen van de lijnen die zijn geprogrammeerd op de 48 programmeerbare toetsen. De zwevende toetsen geven de status van die lijnen aan, inclusief indicatielampjes en labels, en stellen u in staat om toegang te krijgen tot deze lijnen zonder dat u naar de pagina's hoeft te navigeren waar deze toetsen worden weergegeven. Een beantwoorde zwevende lijn blijft zwevend zolang de oproep duurt, ongeacht de wijze waarop de lijn is beantwoord.

### Zwevende toetsen inschakelen:

1. Druk op de blauwe toets **Toepassingen** .
2. Druk op **Instellingen**.
3. Druk op **Zwevende toetsen**.
4. Druk op **Inschakelen**.
5. Druk op **Opslaan**.

### Zwevende toetsen programmeren met de toepassing Instellingen:

1. Druk op de blauwe toets **Toepassingen** .
2. Druk op **Instellingen**.
3. Druk op **Programmeerbare toetsen**.
4. Druk op één van de lijntoetsen die u wilt weergeven op een zwevende toets. Gebruik indien nodig de toetsen voor paginanavigatie om door de lijst met geprogrammeerde lijnen te bladeren. Het scherm voor het configureren van zwevende toetsen wordt weergegeven.
5. Druk op een toets die overeenkomt met de door u gewenste configuratie voor zwevende toetsen (zie onderstaande afbeelding):  
Onmiddellijk zweven – configureer de onbeantwoorde inkomende oproep op de aangewezen lijn zodanig dat deze onmiddellijk wordt weergegeven op de zwevende toets  
Zweven na. . . – configureer onbeantwoorde inkomende oproepen zodanig dat zij op een zwevende toets worden weergegeven met een vertraging die kan oplopen tot 60 seconden  
Niet zweven – configureer onbeantwoorde inkomende oproepen zodanig dat zij nooit worden weergegeven op een zwevende toets (dit is de standaardinstelling)

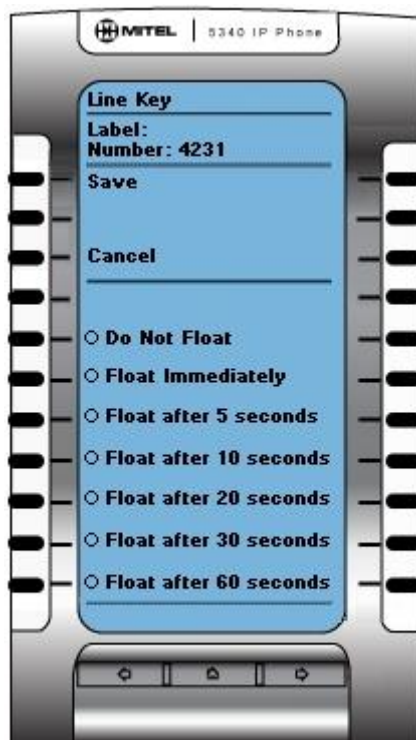

NN0228

6. Herhaal stappen 3 t/m 5 voor elke lijn die u wilt weergeven op de zwevende toetsen.
7. Druk op **Opslaan**.
8. Druk op **Sluiten**.

#### Zwevende toetsen uitschakelen:

1. Druk op de blauwe toets **Toepassingen** .
2. Druk op **Instellingen**.
3. Druk op **Zwevende toetsen**.
4. Druk op **Uitschakelen**.
5. Druk op **Opslaan**.

#### Zwevende toetsen gebruiken

U kunt meer dan drie lijnen instellen voor zweven. Wanneer lijnen overgaan, worden zij in een wachtrij geplaatst waarbij de eerste drie in het gebied van de zwevende toetsen worden weergegeven. Als er meer dan drie lijnen voor zweven zijn geconfigureerd, worden de volgende lijnen in de wachtrij weergegeven wanneer posities op de zwevende toetsen vrijkomen. Druk op de zwevende toets van de bellende lijn om een oproep te beantwoorden.

## Meeluisteren

Met de functie Meeluisteren kunt u een gesprek voeren via de hoorn terwijl anderen in de nabije omgeving kunnen meeluisteren naar de gesprekspartner via de luidspreker. De handsfree-microfoon is bij de functie Meeluisteren uitgeschakeld.

### **U activeert Meeluisteren als volgt tijdens een gesprek via de hoorn:**

- Druk op de toets **Meeluisteren**.  
Uw gesprekspartner is nu zowel via de headset/hoorn als via de luidspreker te horen.

### **U maak als volgt het gesprek een gesprek tussen twee personen:**

- Druk op  (**LUIDSPREKER**).

### **U sluit als volgt de functie Meeluisteren af (en keert terug naar een normaal gesprek via hoorn/ headset):**

- Druk op de toets **Meeluisteren**.

### **U kunt als volgt de functie Meeluisteren inschakelen of uitschakelen in de headsetmodus:**

- Druk op de toets **Meeluisteren**.

## Groepsoproep / "Meet Me" (ontmoet me) beantwoorden

Met Groepsoproep kunt u een groep telefoons oproepen via de ingebouwde luidsprekers. U kunt behoren tot maximaal drie oproepgroepen, waarbij één groep wordt aangewezen als uw primaire groep.

Wanneer u moet reageren op een groepsoproep, maar niet weet wie of welk toestelnummer u hebt opgeroepen, gebruikt u de functie "Meet Me" (ontmoet me) beantwoorden. Nadat u een oproep hebt ontvangen, hebt u maximaal 15 minuten de tijd om de functie "Meet Me" (ontmoet me) beantwoorden te gebruiken.

### **U plaats als volgt een groepsoproep:**

1. Neem de hoorn van de haak.
2. Druk op **Directe Oproep** of kies de juiste functietoegangscode.
3. Ga op één van de volgende manieren te werk:
  - Als u uw primaire oproepgroep wilt oproepen, drukt u op #.
  - Als u een specifieke oproepgroep wilt oproepen, kiest u het lijstnummer van de oproepgroep.
4. Spreek na de toon met de gekozen persoon.



**Op een groepsoproep reageren met de functie "Meet Me" (ontmoet me) beantwoorden:**

1. Neem de hoorn op.
2. Druk op de toets die u hebt geprogrammeerd voor **"Meet Me" (ontmoet me) Beantwoorden** of kies de gewenste functietoegangscode.  
(Zie Functies [programmeren voor de toetsen voor instructies voor de programmering van functies op uw telefoon](#)).
3. Ga op één van de volgende manieren te werk:
  - Als u wilt reageren op een oproep van uw primaire oproepgroep, drukt u op #.
  - Als u op een oproep van een specifieke oproepgroep wilt reageren, kiest u het lijstnummer van de oproepgroep.

## Groepsaanwezigheid

Met Groepsaanwezigheid kunnen leden van oproepgroepen (Hunt, ACD, Belsignaal en Persoonlijk belsignaal) hun aanwezigheid of afwezigheid in de groep wijzigen. Alleen leden van een groep die aanwezig zijn, krijgen oproepen naar die groep aangeboden.

Als u lid bent van een Persoonlijke belsignaalgroep (zie [Overdracht: persoonlijke belsignaalgroepen](#)) kunt u met Groepsaanwezigheid kiezen welke apparaten in de groep u wilt gebruiken om oproepen te ontvangen, door deze "Aanwezig" te maken en andere "Afwezig".

U kunt ook de aanwezigheidsstatus van andere gebruikers wijzigen als de systeembeheerder dit heeft toegestaan.

Gebruikers die tot meerdere groepen behoren kunnen hun aanwezigheid in elke groep apart regelen door het gebruik van functietoetsen (één voor elke groep) of een functietoegangscode bellen, gevolgd door het groepsnummer. Zie pagina [20](#) voor informatie over het programmeren van functietoetsen.

**Lid worden van een groep:**

1. Neem de hoorn van de haak.
2. Ga op één van de volgende manieren te werk:
  - Druk op de functietoets **Groepsaanwezigheid** om u aan te sluiten bij een groep die bij de toets hoort.
  - Kies functietoegangscode Groepsaanwezigheid - aansluiten bij groep, gevolgd door het groepslijstnummer.

De LED die hoort bij de toets wordt continu verlicht wanneer het lid aanwezig is en staat uit wanneer deze afwezig is.

**U kunt als volgt een groep verlaten:**

1. Neem de hoorn van de haak.
2. Ga op één van de volgende manieren te werk:
  - Druk op de functietoets **Groepsaanwezigheid** om u aan te sluiten bij een groep die bij de toets hoort.
  - Kies functietoegangscode Groepsaanwezigheid - groep verlaten bij groep, gevolgd door het groepslijstnummer.

De LED die hoort bij de toets wordt continu verlicht wanneer het lid aanwezig is en staat uit wanneer deze afwezig is.

**U kunt als volgt de aanwezigheidsstatus van een ander groepslid wijzigen:**

1. Neem de hoorn van de haak.
2. Kies Groepsaanwezigheid - derde persoon bij groep aansluiten of Groepsaanwezigheid - derde partij groep verlaten
3. Kies het lijstnummer van het groepslid.
4. Kies het lijstnummer van de groep.

**U kunt als volgt met een functietoets de aanwezigheidsstatus van een ander lid van een persoonlijke oproepgroep wijzigen:**

- Druk op de geprogrammeerde functietoets voor Aanwezigheid persoonlijke belsegnalgroep.

De LED die hoort bij de toets wordt continu verlicht wanneer het lid aanwezig is en staat uit wanneer deze afwezig is.

## Overdracht: persoonlijke oproepgroepen

Persoonlijke oproepgroepen associëren twee of meer apparaten, zoals uw kantoortelefoon en uw mobiele telefoon, met een enkel lijstnummer voor een gebruiker. Persoonlijke oproepgroepen worden ingesteld door de systeembeheerder. Wanneer er een oproep is, rinkelen de apparaten die lid zijn van een groep tegelijkertijd.

U kunt de groepsfunctie Overdracht gebruiken om gesprekken te "Duwen" of te "Trekken" tussen de apparaten die lid van de groep zijn. Door te duwen verplaatst u het gesprek naar de groep, waar het kan worden beantwoord door een ander apparaat van de groep dat aanwezig is. Door te trekken neemt u een gesprek dat aan de gang is weg van een ander apparaat dat lid is van de groep.

**U kunt met Overdracht een gesprek dat aan de gang is als volgt naar de persoonlijke belsegnalgroep duwen:**

- Druk op de toets **Overdracht**.

**U kunt als volgt een gesprek dat aan de gang is wegtrekken van een ander apparaat dat lid is van de groep:**

- Neem de **hoorn** van de haak (optioneel als het toestel de handsfree-functie ondersteunt).
- Druk op de toets **Overdracht**.

## Gebruik van de headset



**Opmerking:** Zie [De telefoon gebruiken met de draadloze module en accessoires](#) voor meer informatie over de draadloze headset.

### U schakelt als volgt de headsetmodus in:

- Druk op de functietoets **Headset**.

### U beantwoordt als volgt een oproep (wanneer **Automatisch beantwoorden is uitgeschakeld**):

- Druk op de knipperende lijntoets of zwevende toets.

### U beantwoordt als volgt een oproep (wanneer **Gespreksmelding is ingeschakeld**):

- Selecteer **Sluiten** en selecteer de hoofdlijn.

### U hangt als volgt op:

- Druk op  (**ANNULEREN**).

### U dempt als volgt de microfoon van de headset:

- Druk op de toets  (**DEMPEN**). Het lampje gaat branden.

### U schakelt als volgt het geluid opnieuw in en gaat door met het gesprek:

- Druk op de toets  (**DEMPEN**). Het lampje gaat uit.

## Hot Desking

Via Hot Desking kunt u een flexibele aanmelding bij het telefoonsysteem uitvoeren. U kunt zich dan aanmelden vanaf elke telefoon die als Hot Desk is ingesteld. Wanneer u zich aanmeldt bij de telefoon met het aan u toegewezen Hot Desk-toestelnummer, zijn automatisch al uw toetsen voor verkort kiezen, functietoetsen, gespreksdoorschakelinstellingen, lijnweergaven en zelfs uw taalvoorkeur voor de display op de telefoon beschikbaar. Als u na de aanmelding de telefooninstellingen wijzigt (en bijvoorbeeld een verkort kiesnummer toevoegt), worden de wijzigingen automatisch opgeslagen in uw persoonlijke profiel. Uw profiel wordt geactiveerd door aanmelding op elke telefoon die ondersteuning biedt voor Hot Desking.

Wanneer u zich aanmeldt als een gebruiker van Hot Desk, worden alle gegevens van de Gesprekshistorie voor u bijgewerkt. U ziet geen gesprekslijsten voor het geregistreerde lijstnummer van de telefoon; u ziet alleen uw historische gegevens. Wanneer u zich afmeldt, worden de historische gegevens van het geregistreerde lijstnummer weergegeven. Om toegang te krijgen tot uw voicemail wanneer u bent aangemeld als een Hot Desk-gebruiker, moet u zich aanmelden bij uw voicemail.

**U meldt zich als volgt aan bij een telefoon voor Hot Desking (het toestel mag niet bezet zijn):**

1. Druk op de toets die u hebt geprogrammeerd voor **Hot Desking**.
2. Druk op de toets **Aanmelden**.
3. Voer uw toestelnummer voor Hot Desk in met de telefoontoetsen en druk op **OK**.
4. Voer uw PIN-nummer in en druk op **OK**.  
Wanneer u zich hebt aangemeld als een Hot Desk-gebruiker, wordt op de statusregel van de telefoon het Hot Desk-pictogram (  ) weergegeven

**U meldt zich als volgt af bij een telefoon voor Hot Desking (het toestel mag niet bezet zijn):**

1. Druk op de toets die u hebt geprogrammeerd voor **Hot Desking**.
2. Druk op de opdrachttoets **Afmelden**.
3. Druk op de opdrachttoets **Bevestigen**.



**Opmerking:** Uw profiel kan maar op één toestel tegelijk actief zijn. Als u zich bij een ander toestel aanmeldt zonder dat u zich hebt afgemeld bij het eerste toestel, wordt uw profiel op de eerste telefoon automatisch gedeactiveerd.

## Externe afmelding voor Hot Desk

Als een gebruiker vergeten is zich af te melden bij een Hot Desking-telefoon, kan deze worden afgemeld vanaf elke telefoon die ondersteuning biedt voor een externe afmelding voor Hot Desk.



**Opmerking:** Deze functie moet via de Serviceklasse zijn toegestaan door de systeembeheerder.

**U meldt zich als volgt op afstand af bij een Hot Desk-telefoon:**

1. Kies 111.
2. Kies het Hot Desk-toestelnummer waarvan u zich wilt afmelden.
3. Druk op de opdrachttoets **Afmelden**.
4. Druk op de opdrachttoets **Bevestigen**.

## Hot Desk PIN wijzigen

### U kunt als volgt uw Hot Desk-PIN wijzigen:

1. Meld u aan bij een Hot Desking-telefoon.
2. Druk op de **Supertoets** (moet bij een toets zijn geprogrammeerd).
3. Druk op de softtoets **PIN HotDesk**.
4. Druk op de softtoets **Ja**.
5. Voer de huidige PIN in of ga meteen naar stap 6 als er nog geen PIN is toegewezen.
6. Druk op de softtoets **Invoer**.
7. Voer de nieuwe PIN in.  
De PIN mag alleen de cijfers 0 t/m 9 bevatten en kan 0 tot 8 tekens lang zijn.
8. Druk op de softtoets **Invoer**.
9. Voer de nieuwe PIN nogmaals in.
10. Druk op de **Supertoets**.

## Maak bezet (Make Busy)

U kunt de functie Maak bezet (Make Busy) gebruiken om het voor andere bellers te laten lijken of u in gesprek bent. Als bellers uw nummer kiezen wanneer Maak bezet (Make Busy) is ingeschakeld, wordt op hun telefoon een bericht weergegeven dat uw lijn bezet is.

### U schakelt Maak bezet (Make Busy) als volgt in:

- Druk op de toets die u hebt geprogrammeerd voor **Maak bezet**. Wanneer Maak bezet (Make Busy) is ingeschakeld, is de toets verlicht en wordt het bericht *MAAK BEZET* weergegeven.

### U schakelt Maak bezet (Make Busy) als volgt uit:

- Druk op de toets die u hebt geprogrammeerd voor **Maak bezet**.

## Bericht wacht-indicator

De functie Bericht wacht-indicator (MWI) kan u waarschuwen als er berichten zijn achtergelaten op een andere telefoon. Als u deze functie hebt geprogrammeerd onder een toets, is deze toets altijd actief.

### U gebruikt de Bericht wacht-indicator als volgt om contact op te nemen met het toestel dat een bericht heeft achtergelaten:

- Druk op de toets die u hebt geprogrammeerd voor de functie **Bericht wacht-indicator**.

## Berichten: adviestekst

Via adviesberichten kunt u een bericht selecteren dat op het display van uw telefoon wordt weergegeven, om mensen die bij u bureau langskomen te laten weten wat u aan het doen bent. U kunt kiezen uit verscheidene adviesberichten, zoals "Op vakantie", "In vergadering" of "Lunchen".

### U kunt als volgt Berichten: adviestekst inschakelen:

1. Druk op de **Supertoets** (moet bij een toets zijn geprogrammeerd).
2. Druk indien nodig op de softtoets **Nee** totdat "Adviesberichten" verschijnt.
3. Druk op de softtoets **Advies**.
4. Druk op de softtoets **Volgende** tot het gewenste bericht verschijnt.
5. Druk op de softtoets **Bericht aan**.

### U kunt als volgt Berichten: adviestekst uitschakelen:

1. Druk op de **Supertoets** (moet bij een toets zijn geprogrammeerd).
2. Druk indien nodig op de softtoets **Nee** totdat "Adviesberichten" verschijnt.
3. Druk op de softtoets **Ja** wanneer "Advies" wordt weergegeven.
4. Druk op de softtoets **Bericht uit**.

## Berichten: terugbellen

### U laat als volgt een terugbelbericht achter wanneer u de ingesprektoon of terugbeltoon hoort:

- Druk op  (**BERICHT**) of op de softtoets **Terugbellen**.

### U reageert als volgt op een indicatie dat een bericht wacht op uw telefoon:

1. Druk op  (**BERICHT**).
2. Als u een wachtwoord moet invoeren, voert u uw wachtwoord in (en drukt u op de softtoets **Invoer** indien beschikbaar).
3. Druk op de softtoets **Lees bericht** en voer een van de volgende of alle volgende handelingen uit:
  - Druk op de softtoets **Meer** als u het tijdstip wilt zien waarop het bericht is verzonden.
  - Druk tweemaal op de softtoets **Meer** als u het nummer van de beller wilt zien.
  - Druk op de softtoets **Oproep** als u de afzender van het bericht wilt bellen.
  - Druk op de softtoets **Wissen** als u het bericht wilt wissen.
  - Druk op  (**BERICHT**) om het volgende bericht te bekijken.

**U controleert als volgt vanaf een extern station of er berichten zijn:**

1. Druk op de **Supertoets** (moet bij een toets zijn geprogrammeerd).
2. Druk op de softtoets **Nee** totdat "Ext. berichten?" wordt weergegeven.
3. Druk op de softtoets **Ja**.
4. Kies uw lijstnummer.
5. Druk op de softtoets **Invoer**.
6. Als u een wachtwoord moet invoeren, voert u uw wachtwoord in en drukt u op de softtoets **Invoer**.
7. Druk op de softtoets **Ja**.

**U kunt als volgt een wachtwoord instellen, wijzigen of wissen (maximaal 7 cijfers, geen 0):**

1. Druk op de **Supertoets** (moet bij een toets zijn geprogrammeerd).
2. Druk op de softtoets **Nee** totdat "Nieuw wachtw?" wordt weergegeven.
3. Druk op de softtoets **Ja**.
4. Ga op één van de volgende manieren te werk:
  - Als u een nieuw wachtwoord wilt invoeren, voert u uw wachtwoord in.
  - Als u het wachtwoord wilt wijzigen of wissen, voert u uw huidige wachtwoord in.
5. Druk op de softtoets **Invoer**.
6. Voer één van de volgende handelingen uit als u het wachtwoord wilt wijzigen of wissen:
  - Als u uw wachtwoord wilt wijzigen, voert u een nieuw wachtwoord in en drukt u op de softtoets **Invoer**.
  - Als u het wachtwoord wilt wissen, voert u **0** in.
7. Voer uw nieuwe wachtwoord opnieuw in.
8. Als u een wachtwoord instelt of wijzig, voert u uw wachtwoord in en drukt u op de functietoets **Invoer**.
9. Druk op de **Supertoets** (moet bij een toets zijn geprogrammeerd).

## Berichten: terugbellen annuleren

**U kunt als volgt een verzoek om terug te bellen annuleren:**

1. Neem de hoorn van de haak.
2. Kies de desbetreffende functietoegangscode.
3. Kies het nummer van het gebelde station.
4. Haak in.

## Berichten: alle verzoeken voor terugbellen annuleren

**U kunt als volgt alle verzoeken om terug te bellen annuleren:**

1. Neem de hoorn van de haak.
2. Kies de desbetreffende functietoegangscode.
3. Haak in.

## Muziek

**U schakelt als volgt muziek in en uit wanneer de telefoon niet actief is:**

- Als u de muziek wilt inschakelen, drukt u op de toets die u hebt geprogrammeerd voor **Muziek** of op de softtoets Muziek.
- Als u de muziek wilt uitschakelen, drukt u op de toets die u hebt geprogrammeerd voor **Muziek** of op de softtoets Muziek.

Wanneer de muziek is ingeschakeld, is de toets die u hiervoor hebt geprogrammeerd opgelicht.

## Nachtstand

Met de functie Nachtstand kunt u oproepen 's nachts sturen naar een telefonist of berichtenservice.

**U schakelt als volgt de nachtstand in:**

- Druk op de toets die u hebt geprogrammeerd voor **Nachtstand**. Wanneer u Nachtstand hebt ingeschakeld, is deze toets opgelicht.

**U schakelt als volgt de nachtstand uit:**

- Druk op de toets die u hebt geprogrammeerd voor **Nachtstand**.

## Negeren (inbreken)

Wanneer u een nummer kiest waarvan de eigenaar de functie Maak bezet (Make Busy) heeft ingeschakeld, wordt op uw telefoon het bericht weergegeven dat de lijn bezet is. U kunt deze instelling desgewenst negeren.

**U gebruikt als volgt de functie Negeren als u een ingesprektoon krijgt:**

1. Druk op de toets die u hebt geprogrammeerd voor **Negeren**.
2. Wacht op een antwoord.



## Oproep

### U kunt als volgt de functie Oproepen gebruiken:

1. Neem de hoorn op.
2. Druk op de toets die u hebt geprogrammeerd voor **Oproepen**.
3. Kies het nummer van de oproepzone (indien nodig).
4. Kondig de oproep aan.

## Telefoon vergrendelen

Met Telefoon vergrendelen wordt de toegang tot de functies op een telefoon geblokkeerd, met de volgende uitzonderingen:

- het toestel ontgrendelen via de PIN van een gebruiker
- ondersteuning voor aanmelding bij en afmelding van Hot Desk, en
- ondersteuning voor Melding noodoproep.

Telefoon vergrendelen heeft geen effect bij inkomende oproepen maar beperkt uitgaande oproepen, met de volgende uitzonderingen:

- oproepen naar trunkroutes voor noodoproepen, en
- lokale operators.

De meeste toetsen op het apparaat zijn uitgeschakeld, met uitzondering van het toetsenblok en de volumetoetsen. De volgende functies en toetsen zijn uitgeschakeld:

- Toegang tot de supertoets
- Toegang tot toepassingen
- Softtoetsen
- Toetsen voor functietoegang
- Functietoegangscodes, en
- Accountcodes



**Opmerking:** Softtoetsen worden wel weergegeven, maar zijn uitgeschakeld. De softtoetsen voor Hot Desking blijven echter ingeschakeld. De toegangstoetsen voor de functie Telefoon vergrendelen, Aanmelding Hot Desking en Melding noodoproep zijn nog steeds beschikbaar. Supertoets biedt melding van noodoproepen, als deze uitstaan.

### Controleer het volgende voordat u een toestel vergrendelt:

- het toestel moet inactief zijn (er mag geen oproep actief zijn)
- er mogen geen oproepen in de wacht staan of in de wacht zijn geplaatst voor consultatie op een lijnweergave
- de headsetmodus mag niet actief zijn

**U kunt Telefoon vergrendelen als volgt activeren:**

- Druk op de functietoets **Telefoon vergrendelen** of voer functietoegangscode voor Telefoon vergrendelen in.

**U kunt Telefoon vergrendelen als volgt deactiveren:**

- Druk op de functietoets **Telefoon vergrendelen** of voer functietoegangscode voor Telefoon ontgrendelen in.
- Voer uw gebruikers-PIN in om het toestel te ontgrendelen.



**Opmerking:** Als geen gebruikers-PIN is toegewezen, voert u # in als u wordt gevraagd om de PIN voor het ontgrendelen van de telefoon.

## Gebruikers-PIN

Een persoonlijk identificatienummer (PIN) stelt een gebruiker in staat zich als Hot Desk-gebruiker of algemene SIP-gebruiker aan te melden bij een toestel. Het wordt tevens gebruikt voor het deactiveren van de functie Telefoon vergrendelen. Een PIN moet 0 tot 8 cijfers lang zijn. Alleen cijfers (0 t/m 9) zijn toegestaan. De standaard-PIN is leeg (lengte nul).

Gebruikers hebben één algemene PIN die kan worden gebruikt voor alle vereiste functies.

De gebruikers-PIN heeft in eerste instantie de lengte nul, waardoor een gebruiker bijvoorbeeld een telefoon kan ontgrendelen met een blanco PIN voor Telefoon vergrendelen. De PIN moet minimaal één cijfer lang zijn om de gebruikers-PIN te kunnen instellen.

**U kunt als volgt de gebruikers-PIN wijzigen:**

1. Druk op de **Supertoets** (moet bij een toets zijn geprogrammeerd).
2. Druk op **Nee** totdat "Gebruikers-PIN instellen?" wordt weergegeven.
3. Druk op de softtoets **Ja** of op de softtoets voor de gebruikers-PIN.
4. Voer bij de aanwijzing "Voer oude PIN in" uw oude gebruikers-PIN in.
5. Druk op **Enter**.
6. Voer bij de aanwijzing "Voer nieuwe PIN in" uw nieuwe PIN in.  
Gebruik de toets Pijl links om fouten te corrigeren. De PIN mag alleen de cijfers 0 t/m 9 bevatten en kan 0 tot 8 tekens lang zijn.
7. Druk op **Enter**.
8. Voer bij de aanwijzing voor het controleren van de PIN nogmaals uw nieuwe PIN in. Het toestel geeft aan of de bewerking is geslaagd of mislukt.
9. Druk op **Supertoets** om de Supertoets-sessie te beëindigen.

## Een gesprek opnemen

Met deze functie kunt u telefoongesprekken opnemen via het voicemailstelsel.



**Opmerking:** In sommige rechtsgebieden bent u wettelijk verplicht om de andere partij op de hoogte te brengen van het feit dat u het gesprek opneemt. Neem voor specifieke instructies contact op met uw systeembeheerder.

### U start als volgt de opname tijdens een gesprek met twee partijen:

- Druk op de toets **Gesprek opnemen**. (Zie [Functies programmeren voor de toetsen](#) voor instructies voor de programmering van **Gesprek opnemen** op uw telefoon.)



**Opmerking:** Het systeem kan zodanig worden geprogrammeerd dat externe gesprekken automatisch worden opgenomen wanneer u of de ander antwoordt.

### Voer één van de volgende of alle volgende handelingen uit bij het opnemen:

- Als u de opname wilt onderbreken, drukt u op de softtoets **Pauze**.
- Als u de opname na de onderbreking wilt hervatten, drukt u op de softtoets **Doorgaan**.
- Als u een opname wilt stoppen zonder deze op te slaan, drukt u op de softtoets **Wissen** of op  (ANNULEREN).
- Als u een opname wilt stoppen en opslaan, drukt u op de softtoets **Opslaan**.

Wanneer u het gesprek in de wacht zet, wordt de opname opgeslagen. Wanneer u het gesprek uit de wacht haalt, wordt een nieuwe opname gestart. Afhankelijk van de programmering van het systeem kan een gesprek ook worden opgeslagen, wanneer u inhaakt of wanneer u op  (**DS./CONF**) of op een **DSS**-toets drukt.

### U kunt als volgt een opname beluisteren:

1. Neem de hoorn van de haak.
2. Open uw voicemailbox.
3. Volg de aanwijzingen om de opname te zoeken.

## Herinnering

### U programmeert als volgt een herinnering:

1. Druk op de **Supertoets** (moet bij een toets zijn geprogrammeerd).
2. Druk op de softtoets **Nee** totdat "Herinnering" wordt weergegeven.
3. Druk op de softtoets **Herinnering**.
4. Voer de tijd in (in 24-uursnotatie).
5. Druk op de softtoets **Opslaan**.

**U kunt als volgt een ingestelde herinnering weergeven, wijzigen en/of annuleren:**

1. Druk op de **Supertoets** (moet bij een toets zijn geprogrammeerd).
2. Druk op de softtoets **Nee** totdat "Herinnering" wordt weergegeven.
3. Druk op de softtoets **Herinnering**.
4. Ga op één van de volgende manieren te werk:
  - Als u de herinnering wilt wijzigen, drukt u op de softtoets **Toets wijzigen**, voert u de nieuwe tijd in en drukt u op de softtoets **Opslaan**.
  - Als u een herinnering wilt annuleren, drukt u op de softtoets **Nr. annuleren**.
  - Als u wilt afsluiten zonder de herinnering te annuleren, drukt u op **Supertoets** (moet bij een toets zijn geprogrammeerd).

**U bevestigt als volgt een herinnering wanneer de telefoon eenmaal overgaat:**

- Druk op de softtoets **Bevest**.

## Speak@Ease

Gebruikers van de softtoets Speak@Ease kunnen een gesprek plaatsen door de naam uit te spreken van de persoon die zij willen bellen. Met Speak@Ease hebt u toegang tot de Mitel Speech Server. De Speech Server is een toepassing voor spraakherkenning die inkomende oproepen stuurt naar een specifieke bestemming op basis van gesproken opdrachten.

**U kiest als volgt een nummer met Speak@Ease:**

1. Druk op de toets die u hebt geprogrammeerd voor **Speak@Ease**.
2. Zeg de naam van de persoon die u wilt bellen.

## Verkort kiezen

Verkort kiezen is een toepassing waarmee u een bepaald nummer kunt kiezen met één druk op een toets. U moet Verkort kiezen programmeren op een programmeerbare toets. Voor meer informatie over het programmeren van deze toets wordt verwezen naar [Functietoetsen programmeren met behulp van de toepassing Instellingen](#).

**U gebruikt als volgt Verkort kiezen:**

- Druk op de toets die u hebt geprogrammeerd als uw toets voor **Verkort kiezen**.

## Oproep markeren

Met de functie Gesprek markeren kunt u aangeven dat u het slachtoffer bent van een gesprek met een bedreigend of kwaadwillig persoon. Met dit label kan uw systeembeheerder of telefoonmaatschappij de oorsprong van het gesprek achterhalen en deze informatie doorspelen aan het desbetreffende personeel of de autoriteiten.

---

**VOORZICHTIG: Wanneer een gesprek met een niet-kwaadwillig persoon van een label wordt voorzien, kunnen boetes of andere straffen worden opgelegd.**

---

### U kunt als volgt een bedreigend gesprek markeren:

1. Druk op de geprogrammeerde toets **Gesprek van label** voorzien terwijl het gesprek gaande is. Zie [Functies Programmeren voor de toetsen](#)

-OF-

Druk op  (TRANS/CONF) voor meer informatie.

2. Kies de juiste functietoegangscode.  
Wanneer het gesprek is voorzien van een label, verschijnt *Dank u* op het scherm; anders wordt *Niet toegestaan* weergegeven.



**Opmerking:** de functie Gesprek van een label voorzien kan alleen worden gebruikt tijdens gesprekken waarbij twee partijen betrokken zijn. Gesprekken die in de wacht staan en conferentiegesprekken kunnen niet worden gemarkeerd.

## Trunk-flash

Met de functie Trunk-flash hebt u toegang tot de Centrex-functies (indien beschikbaar) terwijl u een extern gesprek voert.

### U voert als volgt een trunk-flash uit wanneer u een extern gesprek voert:

1. Druk op de toets die u hebt geprogrammeerd voor **Flash**.  
**Opmerking:** u kunt een toets programmeren voor 1 x flash of 2 x flash.
2. Wacht op de kiestoon.
3. Kies de toegangscode voor de Centrex-functie.

## VISUELE VOICEMAIL (ALLEEN 5340 IP-TELEFOON)

### De mailbox instellen

Voordat u voicemail kunt gebruiken, moet u uw mailbox instellen.

#### U stelt uw mailbox als volgt in:

1. Kies het huntgroepnummer van de voicemail dat u van de systeembeheerder hebt gekregen.
2. Volg de gesproken instructies op om uw persoonlijke wachtwoord te maken en om uw naam en begroetingstekst op te nemen.
3. Stel Gespreksdoorschakeling in om uw oproepen door te schakelen naar het huntgroepnummer van de voicemail.

### Visuele voicemail inschakelen

#### U kunt als volgt Visuele voicemail inschakelen:

1. Druk op de blauwe toets **Toepassingen** .
2. Druk op **Instellingen**.
3. Druk op **Configuratie toets Berichten**.
4. Selecteer **Voicemailtoepassing openen**.
5. Druk op **Opslaan**.

### De voicemailtoepassing openen

U kunt de toepassing *Visuele voicemail* openen door deze te selecteren in de lijst *Toepassing* of door de toepassing *Instellingen* te gebruiken om een toets te programmeren (een functietoets of de toets **Bericht**, ) waarmee de toepassing kan worden geopend. Zie "[Functietoetsen programmeren met de toepassing Instellingen](#)".



**Opmerking:** U moet zich afmelden van Visuele voicemail voordat u toegang kunt krijgen tot uw voicemailbox via het toetsenblok.

## Aanmelden bij uw mailbox vanaf uw eigen toestel

### U meldt zich als volgt vanaf uw toestel aan bij uw mailbox:

1. Open de toepassing Voicemail.  
**Opmerking:** Het mailboxnummer dat is toegewezen aan het hoofdnummer van deze telefoon wordt weergegeven. Vanuit dit venster kunt u zich alleen aanmelden bij de mailbox die is toegewezen aan dit toestel. Zie [Aanmelden bij uw mailbox vanaf een ander toestel](#) als dit niet uw mailboxnummer is. Als er geen mailbox is gekoppeld aan het hoofdnummer van de telefoon, wordt de mailboxstatus weergegeven als Geen mailb. Zie in dat geval [Aanmelden bij uw mailbox vanaf een ander toestel](#).
2. Geef uw wachtwoord op.
3. Druk op **OK**.
4. Als u wilt dat uw systeem deze toegangscode onthoudt, drukt u op het selectievakje **Wachtwrd onthouden** ()
5. Druk op **Aanmelden**.



**Opmerking:** Terwijl u bent aangemeld bij uw mailbox, wordt geen indicatie gegevens van nieuwe berichten die binnenkomen totdat u zich hebt afgemeld en vervolgens opnieuw aangemeld.

## Aanmelden bij uw mailbox vanaf een ander toestel

### U meldt zich als volgt vanaf een ander toestel aan bij uw mailbox:

1. Open de toepassing Voicemail.
2. Druk op **Verbinden als gast**.
3. Geef uw mailboxnummer op.
4. Druk op **Toegangscode inv.**
5. Geef uw wachtwoord op.
6. Druk op **Aanmelden**.



**Opmerking:** Als u terug wilt gaan naar het aanmeldingsvenster van de eigenaar drukt u op elk gewenst moment op **Verbinden** als eigenaar.

## Afmelden van uw mailbox

**U meldt zich als volgt af van uw mailbox:**

- Druk op **Afmelden**. Hiermee wordt de toepassing *Voicemail* gesloten.



**Opmerking:** Na vijf minuten van inactiviteit wordt u automatisch afgemeld van uw mailbox en wordt de toepassing *Voicemail* gesloten. Als u de toepassing *Voicemail* sluit, wordt u niet automatisch afgemeld van uw mailbox.

## Info over het hoofdscherm van Visuele voicemail







### Het hoofdvenster van de toepassing Voicemail

Het hoofdvenster van de toepassing *Voicemail* bevat een chronologisch overzicht van de gesproken berichten in uw mailbox, waarbij het oudste bericht bovenaan staat. Gebruik de navigatietoetsen om door de berichten te bladeren. Standaard is worden alleen nieuwe berichten weergegeven als het hoofdscherm wordt geopend. U sorteert de lijst op berichttype met de sorteertoetsen (Alle, Nieuw, Urgent, Opgenomen, Opgeslagen) in het gebied met de besturingstoetsen. Berichten worden als volgt gemarkeerd:

Pictogram	Soort bericht
Error! Objects cannot be created from editing field codes.	Nieuw (nooit afgespeeld)
Error! Objects cannot be created from editing field codes.	Nieuw vertrouwelijk



Pictogram	Soort bericht
Error! Objects cannot be created from editing field codes.	Nieuw urgent
Error! Objects cannot be created from editing field codes.	Nieuw vertrouwelijk urgent
	Opgeslagen
	Opgesl. vertrouwelijk
	Opgesl. urgent
	Opgesl. vertrouwelijk urgent
Error! Objects cannot be created from editing field codes.	Opgenomen oproepen die zijn opgenomen via de functie Gesprek opnemen



**Opmerking:** Vertrouwelijke berichten kunnen niet worden doorgestuurd.

## Berichtgegevens weergeven

**U geeft als volgt gegevens over een bericht weer:**

1. Open de toepassing Voicemail.
2. Meld u aan bij uw mailbox.
3. Druk op een bericht in de berichtenlijst. In het venster Details bericht kan de volgende informatie over uw bericht worden weergegeven:
  - Naam en nummer van verzender van bericht (indien beschikbaar)
  - Type bericht: nieuw, opgeslagen, vertrouwelijk, urgent of opgenomen, ontvangstbevestiging
  - Datum, tijd en duur van het bericht

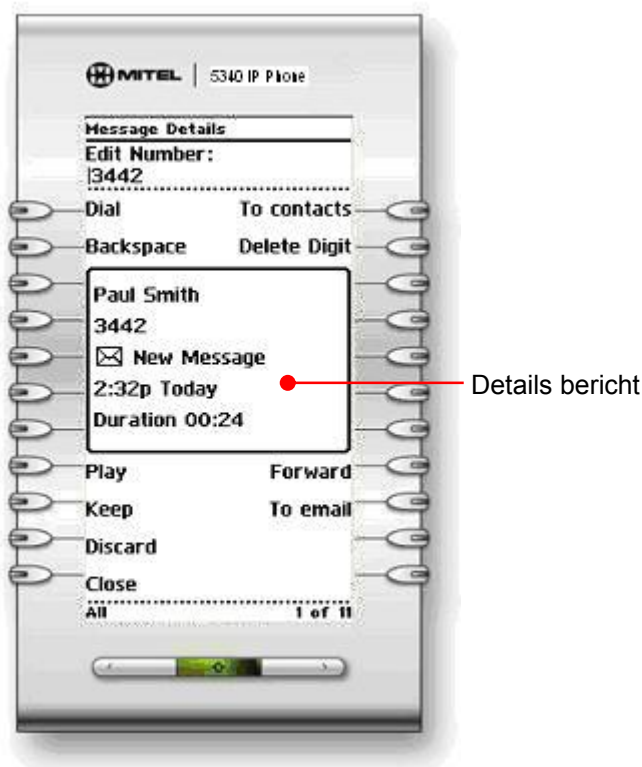

#### Het venster Details bericht

In dit venster kunt u het bericht opslaan (Bewaren), afspelen of verwijderen. U kunt de voicemail naar uw e-mail sturen als de functie Doorschakelen naar e-mail is ingeschakeld of deze doorschakelen naar een andere gebruiker. U kunt het nummer van de afzender van het bericht kiezen of de afzender van het bericht toevoegen aan uw lijst met contactpersonen in de toepassing Personen.

4. Als u andere berichten met de bijbehorende gegevens wilt weergeven, bladert u met de navigatietoetsen (◀, ▶) omhoog of omlaag door de lijst met berichten.

## Een spraakbericht afspelen

### U speelt een spraakbericht als volgt af:

1. Open de toepassing Voicemail.
2. Meld u aan bij uw mailbox.
3. Selecteer een bericht in de berichtenlijst.
4. Druk op **Afspelen**.  
U regelt het afspelen van het bericht met de volgende opdrachtknoppen:
  - Stoppen
  - Pauzeren
  - Het bericht vijf seconden terugspoelen (overslaan)

- Het bericht vijf seconden vooruitspoelen (Overslaan )
- Naar het begin van het bericht gaan (| Naar begin)
- Naar het einde van het bericht gaan (Naar einde |)



**Opmerking:** De audioverbinding wordt na 30 seconden van inactiviteit beëindigd.

## Afzender van een bericht bellen

### **U kiest als volgt het nummer van de afzender van een bericht:**

1. Open de toepassing Voicemail.
2. Meld u aan bij uw mailbox.
3. Ga op één van de volgende manieren te werk:
  - Druk in het hoofdvenster Berichtenlijst op de toets **Kiezen** rechts van het bericht.
  - Selecteer een bericht in uw berichtenlijst om Details bericht weer te geven en druk vervolgens op **Kiezen**.

Als er geen nummer bekend is, is de knop **Kiezen** uitgeschakeld (er wordt geen pictogram weergegeven naast de toets).

Wanneer u een extern nummer belt, moet u ook het vereiste prefixcijfer (bijvoorbeeld "9") opnemen om een buitenlijn te krijgen voordat u gaat kiezen. Wanneer u kiest vanuit het venster Berichtenlijst, wordt het nummer gekozen zoals het wordt weergegeven. Het invoeren van een prefix is niet toegestaan.

Als u op Kiezen drukt, word mogelijk de toepassing Telefoon weergegeven, afhankelijk van de voorkeur voor Gespreksmelding die is geselecteerd in de toepassing Instellingen.

## Een bericht opslaan

### **U slaat een bericht als volgt op:**

1. Open de toepassing Voicemail.
2. Meld u aan bij uw mailbox.
3. Druk op een bericht in de berichtenlijst.
4. Druk op **Bewaren**.  
Het opgeslagen bericht wordt verwijderd uit de lijst met nieuwe berichten en toegevoegd aan de lijst met opgeslagen berichten.

## Een bericht verwijderen

### **U verwijdert als volgt een bericht:**

1. Open de toepassing Voicemail.
2. Meld u aan bij uw mailbox.
3. Druk op een bericht in de berichtenlijst.
4. Druk op **Verwijderen**.  
Het volgende bericht in de berichtenlijst wordt weergegeven. Als het laatste bericht in de lijst is verwijderd, wordt het venster met berichtgegevens gesloten.

## De afzender van een bericht aan uw lijst met contactpersonen toevoegen

### **U voegt als volgt een afzender toe aan uw lijst met contactpersonen:**

1. Open de toepassing Voicemail.
2. Meld u aan bij uw mailbox.
3. Selecteer een bericht in de berichtenlijst.
4. Druk op **Naar contactpers**.

De contactpersoon wordt toegevoegd aan uw lijst met contactpersonen in de toepassing Personen. Als de contactpersoon al bestaat in uw lijst met contactpersonen, wordt die niet toegevoegd.

## Een bericht doorsturen naar een andere mailbox

U kunt alleen berichten doorsturen naar interne mailboxen. Vertrouwelijke berichten kunnen niet worden doorgestuurd.

### **Een bericht doorsturen naar een andere mailbox:**

1. Open de toepassing Voicemail.
2. Meld u aan bij uw mailbox.
3. Selecteer een bericht in de berichtenlijst.
4. Druk op **Geven**.
5. Voer het mailboxnummer van de ontvanger in.
6. Druk op **Zend bericht**.

## Een bericht doorsturen naar uw e-mailadres

U kunt een bericht alleen naar uw e-mailadres doorsturen wanneer de functie Doorschakelen naar e-mail op uw systeem is ingeschakeld. U kunt zien dat deze functie is uitgeschakeld als de knop **Nr e-mail** ontbreekt op uw telefoon.

### **U stuurt als volgt een bericht door naar uw e-mailadres:**

1. Open de toepassing Voicemail.
2. Meld u aan bij uw mailbox.
3. Selecteer een bericht in de berichtenlijst.
4. Druk op **Nr e-mail**.

Het bericht wordt doorgestuurd naar uw e-mailadres. Als u, in het bureaubladprogramma, de voorkeur hebt ingesteld om berichten na doorsturen te verwijderen, wordt het bericht verwijderd (maar blijft het in de lijst staan totdat u zich afmeldt van uw mailbox).

## DE TELEFOON GEBRUIKEN MET DE 5310 IP CONFERENCE UNIT

Uw telefoon gebruikt de 5310 IP Conference Unit voor het houden van conferenties. U gebruikt de toepassing Conferentiecontroller om de conferentie-eenheid in of uit te schakelen, om het volume in te stellen of om de conferentie-eenheid in de presentatiemodus te zetten. U kunt slechts één sessie van de Conferentiecontroller tegelijk uitvoeren. Als de 5310 Conference Unit niet is aangesloten op de telefoon, is de toepassing *Conferentiecontroller* niet beschikbaar.

### De toepassing Conferentiecontroller openen

**U opent als volgt de toepassing Conferentiecontroller:**

1. Druk op de blauwe toets **Toepassingen**  en daarna op **Conferentie-eenheid** of
2. Druk op de toets die is geprogrammeerd voor de toepassing **Conferentie-eenheid**.

### De conferentie-eenheid in- en uitschakelen

1. Controleer of de conferentie-eenheid is aangesloten op uw telefoon.
2. Open de Conferentiecontroller. Zie de toepassing [Conferentiecontroller openen](#) voor meer informatie.
3. Druk op **Inschakelen/Uitschakelen**.



**Opmerking:** De 5310 conferentie-eenheid in- en uitschakelen. Neem de hoorn op of druk op de toets **Luidspreker** op de telefoon om het gesprek voort te zetten.

Wanneer de conferentie-eenheid is ingeschakeld, is het pictogram  zichtbaar op de statusregel van de telefoon.

### Het volume van de conferentie-eenheid instellen

- Druk op **Volume omhoog** of **Volume omlaag**.

### De conferentie-eenheid in de presentatiemodus zetten

De presentatiemodus wordt gebruikt wanneer slechts één persoon tegen een groep spreekt. Als een andere persoon in de groep het woord wil nemen, moet u de presentatiemodus eerst uitschakelen. Als de presentatiemodus is ingeschakeld, worden achtergrondgeluiden tot een minimum beperkt.

**U zet de conferentie-eenheid als volgt in de presentatiemodus:**

- Druk op **Presentatiemodus**.

## De Conferentiecontroller afsluiten

U sluit de Conferentiecontroller als volgt af:

- Druk op **Sluiten**.

## Het geluid van de conferentie-eenheid dempen

U dempt als volgt het geluid van de conferentie-eenheid zodat een gesprek in de vergaderzaal niet hoorbaar is voor de deelnemers aan de telefoonconferentie:

- Druk op **Dempen**.

## DE LIJNINTERFACEMODULE GEBRUIKEN

De telefoon ondersteunt de lijninterfacemodule van Mitel. Met de lijninterfacemodule kunt u oproepen plaatsen en ontvangen via een analoge lijn (LIM-lijn) die op de telefoon is aangesloten. De lijninterfacemodule werkt in een van de twee volgende modussen, afhankelijk van de modus die door de systeembeheerder is ingesteld:

- **Modus Lijninterfacemodule:** op de telefoon kunt u altijd de LIM-lijn gebruiken.
- **Overnamemodus:** u kunt de LIM-lijn alleen gebruiken wanneer er geen IP-verbinding kan worden gemaakt.



**Opmerking:** op de LIM-lijn kunt u geen nummers handsfree of met de hoorn op de haak kiezen.

Raadpleeg [Noodoproepen](#) voor informatie over het bellen van alarmnummers via de lijninterfacemodule.

## Gesprekken plaatsen en beantwoorden met de toets Analoo

### U plaatst als volgt een gesprek via de analoge lijn:

1. Neem de hoorn van de haak.
2. Druk op de toets die u hebt geprogrammeerd voor **Analoo** lijn. ANALOG CALL (ANALOOE OPROEP) wordt weergegeven.
3. Kies het gewenste nummer.



**Opmerking:** Wanneer u via de analoge lijn een extern gesprek plaatst, hoeft u geen prefix voor het nummer te kiezen. Als voor de toets Analoo lijn van de telefoon de optie Privégesprek is ingeschakeld, hebt u geen toegang tot de analoge lijn wanneer de analoge lijn door een andere telefoon wordt gebruikt (de toets is continu oranje). U krijgt pas toegang tot de analoge lijn als de gebruiker van de andere telefoon heeft opgehangen. Vraag de systeembeheerder of de optie Privégesprek is ingeschakeld.

### U beantwoordt als volgt een oproep met de analoge lijn:

1. Neem de hoorn van de haak.
2. Druk op de verlichte toets voor **Analoo** lijn.

### U beantwoordt als volgt een wachtende oproep met de analoge lijn:



**Opmerking:** Als u een abonnement hebt op een wachtservice voor analoge oproepen, kunt u de haak van de hoorn gebruiken of op **Annuleren** (⊗) drukken om een wachtende analoge oproep te beantwoorden. Wanneer u een gesprek voert op de analoge lijn en er een wachtende analoge oproep binnenkomt, hoort u een piepton. Deze functie wordt mogelijk niet in alle regio's ondersteund.



**U kunt als volgt een wachtende analoge oproep beantwoorden of teruggaan naar het oorspronkelijke analoge gesprek:**

1. Ga op één van de volgende manieren te werk:
  - Druk kort op de haak van de hoor en laat hem los.
  - Druk op **Annuleren** (⊗).
2. Druk op de toets die u hebt geprogrammeerd voor **Analog lijn**.

**U zet als volgt het huidige gesprek in de wacht om een inkomende analoge oproep te beantwoorden:**

- Druk op de verlichte toets voor **Analoge lijn**.

**U kunt als volgt schakelen tussen het huidige gesprek en het gesprek in de wacht wanneer voor een van de gesprekken de analoge lijn wordt gebruikt:**

- Als u voor het huidige gesprek de analoge lijn gebruikt, drukt u op de knipperende lijntoets van het gesprek in de wacht. Het analoge gesprek wordt automatisch in de wacht gezet.
- Als u voor het huidige gesprek de IP-lijn gebruikt, drukt u op de verlichte toets voor Analoge lijn. Het IP-gesprek wordt automatisch in de wacht gezet.

**U beëindigt als volgt een gesprek wanneer er een analoge oproep binnenkomt:**

- Druk op **Annuleren** (⊗) en druk vervolgens op de verlichte toets **Analoge lijn**. Het huidige gesprek wordt beëindigd en u wordt verbonden met de beller op de analoge lijn.

**U beëindigt als volgt een analogoog gesprek wanneer er een oproep binnenkomt:**

- Druk op **Annuleren** (⊗). Het huidige analoge gesprek wordt beëindigd en u wordt verbonden met de nieuwe beller.

## Gesprekken plaatsen en beantwoorden met de Overnamemodus

**U brengt als volgt een gesprek via de analoge lijn tot stand wanneer de IP-verbinding niet werkt:**

1. Neem de hoorn van de haak.  
Op de telefoon verschijnt de melding *IP FAIL: ANALOG CALL* (IP-FOUT: ANALOGE OPROEP).
2. Kies het gewenste nummer.

**U beantwoordt als volgt een oproep via de analoge lijn wanneer de IP-verbinding niet werkt:**

- Neem de hoorn van de haak. De oproep wordt beantwoord. Op de telefoon verschijnt de melding *IP FAIL: ANALOG CALL* (IP-FOUT: ANALOGE OPROEP).

## DE TELEFOON GEBRUIKEN MET DE DRAADLOZE MODULE en ACCESSOIRES

De draadloze hoorn en de draadloze headset stellen gebruikers in staat rond te lopen binnen hun kantoor of aangrenzende kantoren, terwijl zij de telefoon gebruiken.

Deze draadloze apparaten worden via de draadloze module van Mitel, die aan de achterkant van de telefoon wordt bevestigd, aangesloten op uw IP-telefoon. Er zijn twee typen draadloze modules beschikbaar: Digital Enhanced Cordless Telecommunications (DECT) en Bluetooth®. De draadloze DECT-module werkt met de draadloze DECT-hoorn en de draadloze DECT-headset van Mitel. De draadloze Bluetooth-module werkt met de draadloze Bluetooth-hoorn en de draadloze Bluetooth-headset van Mitel.

De draadloze hoorns van MITEL (zowel DECT als Bluetooth) worden opgeladen in het laadstation voor de hoorn. De draadloze headset van MITEL (zowel DECT als Bluetooth) bevindt zich en wordt opgeladen in een laadstation voor de headset, dat aan de zijkant van de telefoon wordt bevestigd.

De toepassing Draadloze apparaten (zie pagina [87](#)) biedt toegang tot de configuratie-instellingen en informatieschermen die bij de draadloze module en accessoires behoren.



**Opmerking:** Aangezien slechts één moduletype tegelijk kan worden aangesloten op de telefoon, kunt u geen 5310 conferentiemodule gebruiken wanneer een draadloze module is aangesloten.

---

**VOORZICHTIG:** Als u probeert de achterplaat van de telefoon te verwijderen om de draadloze module te installeren voordat u de netvoeding van de telefoon loskoppelt, kan de telefoon beschadigd raken. Zie de handleiding Installatiegids draadloze module en accessoires voor Mitel 5330/5340/5360 IP-telefoons, die beschikbaar is op Mitel OnLine, voor meer informatie over het installeren van een draadloze module.

---



Draadloze DECT-module en accessoires op een telefoon uit de 5300-serie



Achteraanzicht van een 5300 IP-telefoon

## Onderdelen van de draadloze module en accessoires

Functie	Functie
1) Draadloze module (zowel DECT als Bluetooth)	De module, die aan de achterkant van de telefoon wordt bevestigd, bevat een LED (Light Emitting Diode) die aangeeft dat een draadloos apparaat wordt gebruikt. Tevens geeft het de status van de koppeling tussen de module en het draadloze apparaat aan.
2) Draadloze headset (op de foto wordt een DECT- headset weergegeven)	Draadloze handsfree-bediening voor oproepen. Als u een draadloze headset gebruikt, hoeft u de hoorn niet te gebruiken.
3) Opladstation voor draadloze headset (alleen DECT)	Leverd stroom voor het opladen van de batterij van de draadloze headset (niet beschikbaar voor Bluetooth-headset).
4) Oplaadplaatje voor draadloze telefoon	Leverd stroom voor het opladen van de batterij van de draadloze hoorn. Vervangt het houderplaatje dat voor bedrade hoorns met de telefoon wordt meegeleverd.
5) Draadloze hoorn	Draadloze bediening bij gesprekken via de hoorn. (U kunt op elk gewenst overschakelen van de telefoon op de draadloze headset).
6) Koppelingsknop van de draadloze module	Hiermee wordt de koppeling tussen de draadloze module en een draadloos accessoire gestart.
7) Kabel voor oplader van draadloze headset (alleen DECT)	Hiermee wordt verbinding met de draadloze module gemaakt om de oplader van stroom te voorzien.

## Combinaties van hoorn en headset

De volgende combinaties van bedrade en draadloze headsets en hoorns worden ondersteund op de 5330/5340 IP-telefoon:

- Uitsluitend bedrade hoorn
- Bedrade hoorn en bedrade headset
- Uitsluitend draadloze hoorn
- Draadloze hoorn en draadloze headset
- Bedrade hoorn en draadloze headset
- Bedrade headset en draadloze hoorn

De draadloze DECT-hoorn, DECT-headset en Bluetooth-hoorn zijn alledrie accessoires van het merk Mitel die alleen verkrijgbaar zijn via Mitel. Bluetooth-headsets zijn accessoires van merken van derden die verkrijgbaar zijn via een aantal fabrikanten.

## De draadloze module en accessoires koppelen

Voordat een draadloze hoorn of headset kan worden gebruikt, moet deze een verbinding maken met de draadloze module, via een procedure die koppelen wordt genoemd.

### Een draadloos DECT-accessoire koppelen met een draadloze DECT-module



#### Opmerkingen:

- Een IP-telefoon kan slechts één draadloze DECT-hoorn en één draadloze DECT-headset hebben.
- Een draadloze hoorn of headset kan met slechts één IP-telefoon tegelijk worden gekoppeld.
- Door het koppelen van een nieuwe draadloze hoorn of headset met de IP-telefoon wordt de configuratie van een eventuele eerdere hoorn of headset overschreven.
- Koppeling is niet mogelijk als het draadloze apparaat reeds in gebruik is.

#### **U kunt als volgt een draadloos DECT-accessoire koppelen:**

1. Controleer of de batterij van het draadloze apparaat dat u wilt koppelen ten minste gedeeltelijk is opgeladen.
2. Houd de koppelingsknop aan de achterkant van de draadloze module (zie pagina [75](#)) 5 seconden lang ingedrukt om de koppelingsmodus van de telefoon te activeren. De LED op de draadloze module begint te knipperen. De toepassing Draadloze apparaten op de telefoon wordt geopend en geeft u de aanwijzing om het accessoire in de koppelingsmodus te zetten.

- Houd de haakknop op de zijkant van de draadloze hoorn (zie pagina [80](#)) of op de draadloze headset (zie pagina [84](#)) 5 seconden lang ingedrukt om de koppelingsmodus van het accessoire te activeren. De LED op het draadloze accessoire knippert. Na een ogenblik worden in de toepassing Draadloze apparaten het protocol, de firmware, de hardware en de IPEI-informatie voor het te koppelen apparaat weergegeven.



**Opmerking:** Als de LED op het draadloze accessoire na 10 seconden niet begint te knipperen, moet het accessoire worden geladen of bevindt zich nog steeds in de op de fabriek ingestelde batterijbesparingsmodus (alleen hoorn). Plaats het accessoire op de oplader en laat het opladen. De groene LED begint te knipperen wanneer het accessoire wordt geladen. Het kan tot 60 minuten duren voordat de groene LED begint te knipperen. Laat het accessoire gedurende ongeveer 3 uur volledig opladen.

- Druk op **Ja** om de koppeling te bevestigen. De toepassing Draadloze apparaten bevestigt de koppeling door de naam van het gekoppelde apparaat en de bijbehorende indicatie voor het batterijniveau weer te geven.
- Druk op **Sluiten** om af te sluiten.

## Een draadloos Bluetooth-accessoire koppelen met Bluetooth-module



### Opmerkingen:

- Een IP-telefoon kan één Bluetooth-hoorn en maximaal vijf Bluetooth-headsets hebben (of maximaal zes headsets als er geen hoorn is gekoppeld).
- U moet eerst de bestaande Bluetooth-hoorn ontkoppelen als u een nieuwe Bluetooth-hoorn wilt koppelen.
- Koppeling is niet mogelijk als het Bluetooth-apparaat al in gebruik is.

### U kunt als volgt een Bluetooth-accessoire koppelen:

- Controleer of de batterij van het Bluetooth-apparaat dat u wilt koppelen ten minste gedeeltelijk is opgeladen.
- Houd de koppelingsknop aan de achterkant van de Bluetooth-module 5 seconden lang ingedrukt om de koppelingsmodus van de telefoon te activeren. De LED op de Bluetooth-module begint te knipperen. De toepassing Draadloze apparaten op de telefoon wordt geopend en geeft u de aanwijzing om het accessoire in de koppelingsmodus te zetten.
- Voor Bluetooth-hoorns van Mitel:** Houd de haakknop op de zijkant van de Bluetooth-hoorn (zie pagina [80](#)) 5 seconden lang ingedrukt om de koppelingsmodus van het accessoire te activeren. De LED op de hoorn knippert. Het scherm met koppelingsgegevens wordt op de IP-telefoon weergegeven, met informatie over de productnaam van het apparaat dat zal worden gekoppeld.



**Opmerking:** Als de LED op de hoorn na 10 seconden niet begint te knipperen, moet de hoorn worden geladen of bevindt zich nog steeds in de op de fabriek ingestelde batterijbesparingsmodus. Plaats de hoorn in de oplader. De groene LED begint te knipperen wanneer de hoorn wordt geladen. Het kan tot 60 minuten duren voordat de groene LED begint te knipperen. Laat de hoorn gedurende ongeveer 3 uur volledig opladen.

**Voor Bluetooth-headsets s van derden:** Volg de instructies van de fabrikant op om de Bluetooth-headset in koppelingsmodus te plaatsen. Het scherm met koppelingsgegevens wordt op de IP-telefoon weergegeven, met informatie over de productnaam van het apparaat dat zal worden gekoppeld.

4. Druk op **Ja** om de koppeling te bevestigen. De toepassing Draadloze apparaten geeft u de aanwijzing uw toegangscode in te voeren.
5. Voer via het toetsenbord op het display een geldige toegangscode voor het Bluetooth-apparaat in (standaard is 0000) en druk op **OK**.

**Voor Bluetooth-headsets van derden:** Het scherm "Automatisch verbinden" wordt weergegeven. Druk op **Ja** als de telefoon niet door andere gebruikers wordt gebruikt en druk op **Nee** als de telefoon wordt gebruikt door meerdere gebruikers en met meerdere headsets.

6. De LED op de Bluetooth-module begint te branden, blijft gedurende enkele seconden verlicht en keert dan terug naar de normale werking. Het Bluetooth-apparaat is nu gekoppeld met de Bluetooth-module.
7. Druk op **OK** om terug te gaan naar de toepassing Draadloze apparaten.
8. Druk op **Sluiten** om de toepassing af te sluiten.

## Een accessoire ontkoppelen

**U kunt als volgt de koppeling van een draadloos accessoire opheffen:**

1. Druk op de blauwe toets **Toepassingen**  en daarna op **Draadloze apparaten**
2. Druk op de naam van het apparaat waarvan u de koppeling wilt opheffen. Het informatiescherm voor het geselecteerde apparaat wordt weergegeven.
3. Druk op **Dit apparaat ontkoppelen**. Als het accessoire in gebruik is, wordt een foutbericht weergegeven. Anders wordt de koppeling van het accessoire opgeheven, wordt het accessoire niet langer weergegeven op het scherm en kan het niet meer samen met de telefoon worden gebruikt.
4. Druk op **Sluiten**.

Zie pagina [87](#) voor meer informatie over de toepassing Draadloze apparaten.

## LED-indicatoren van draadloze module

De draadloze module beschikt over een blauwe LED die de huidige status van de module aangeeft:

Blauwe LED	Functie
Brandt	Audio is actief tussen de module en de hoorn of de headset.
Knippert	Koppelingsmodus is actief of een firmware-upgrade wordt uitgevoerd.
Uit	Er is geen audio actief.
Brandt meerdere seconden vast	Koppeling is geslaagd.

Knippert: LED gaat beurtelings even lang aan en uit

## Een draadloos apparaat gebruiken als afstandsbediening

Als een draadloze hoorn of headset van Mitel niet wordt gebruikt om te praten, kunnen de knoppen op het accessoire worden gebruikt voor het wijzigen van het volume en de instellingen voor dempen op de host-IP-telefoon. Tijdens een externe, handsfree conferentie kan de voorzitter bijvoorbeeld de knoppen voor volume en dempen op een draadloos apparaat gebruiken om het luidspreekniveau aan te passen en de microfoon te dempen op een IP-telefoon die zich buiten zijn bereik bevindt. HTML-toepassingen kunnen eveneens gebruikmaken van de knoppen van de draadloze apparaten, maar de functionaliteit kan van toepassing tot toepassing verschillen.

## De toets Dempnen op een draadloos apparaat gebruiken

Als u een draadloos accessoire van Mitel gebruikt, wordt de toets Dempnen op het draadloze accessoire gesynchroniseerd met de toets Dempnen op de telefoon. Als u op de toets Dempnen op de telefoon, dan wel op het accessoire drukt, wordt daarmee ook de functie Dempnen op het andere apparaat aangestuurd.

Er vindt geen synchronisatie plaats tussen de toets Dempnen op een Bluetooth-headset van derden (indien beschikbaar) en de toets Dempnen van de telefoon. Welke procedure moet worden gevolgd voor het dempen van een Bluetooth-headset hangt af van de fabrikant. Sommige headsets beschikken over een functie voor dempen en andere niet. U kunt echt wel de toets Dempnen op de telefoon gebruiken om een gesprek op elk type Bluetooth-headset te dempen.

## De volumetoetsen op een draadloos apparaat gebruiken

Als u een draadloos accessoire van Mitel gebruikt, worden de volumetoetsen op het draadloze accessoire gesynchroniseerd met de volumetoetsen op de telefoon. Als u op de volumetoetsen op de telefoon, dan wel op het accessoire drukt, wordt daarmee ook de functie Volume op het andere apparaat aangestuurd.

Als u een Bluetooth-headset van derden gebruikt, wordt de functie Volume op de headset (indien beschikbaar) niet gesynchroniseerd met de volumetoetsen op de telefoon. Wanneer u op de volumetoetsen op de telefoon drukt heeft dat geen invloed op het volume van de headset.

## DE DRAADLOZE HOORN VAN MITEL GEBRUIKEN

De draadloze hoorn biedt mobiliteit binnen het kantoor, waardoor u oproepen kunt plaatsen en beantwoorden terwijl u niet achter uw bureau zit. Als de standaard bedrade hoorn wordt vervangen, bevat de draadloze hoorn een oplaadbare batterij die wordt opgeladen in de houder van de hoorn als deze niet in gebruik is.

Als u de draadloze hoorn (DECT of Bluetooth) wilt gebruiken, moet u de hoorn koppelen met de telefoon. Zie [De draadloze module en accessoires koppelen](#) op pagina 76.



LL0171

**Draadloze hoorn op een telefoon uit 5300-serie**

### Onderdelen van de draadloze hoorn

Functie	Functie
1) LED voor draadloze hoorn	<b>Blauw:</b> LED (Light-Emitting Diode) die de status van de hoorn aangeeft. <b>Groen:</b> LED die de status van de batterij van de hoorn aangeeft. Zie pagina <a href="#">82</a> voor meer informatie.
2) Haakknop	De hoorn wordt geactiveerd door deze uit de houder te tillen. Als de hoorn zich reeds buiten de houder bevindt, wordt de hoorn van de haak gehaald door de haakknop in te drukken. Als de haakknop opnieuw wordt ingedrukt, wordt de hoorn weer op de haak geplaatst.  Als op de haakknop op de hoorn wordt gedrukt tijdens een gesprek via de luidspreker van de telefoon, wordt de oproep doorgeschakeld naar de draadloze hoorn.
3) Dempknop	Met de dempknop kunt u de microfoon uitschakelen tijdens een gesprek.
4) Knop Volume omhoog en 5) Knop Volume omlaag	Met Omhoog en Omlaag kan het volume van beltoon en hoorn/headset worden geregeld.





**Opmerking:** Als u wilt terugkeren naar een bedrade hoorn, moet u eerst de koppeling van de draadloze hoorn opheffen.

## Een oproep beantwoorden

**Ga op één van de volgende manieren te werk:**

- Neem de draadloze hoorn van de haak.
- Als de hoorn zich reeds buiten de houder bevindt, drukt u op de haakknop op de hoorn.



**Opmerking:** Als u een gesprek in de wacht hebt staan op uw hoofdlijn en een ander gesprek beantwoordt via een lijnweergavetoets, wordt dit weergegeven via de luidspreker.

## Ophangen

**Ga op één van de volgende manieren te werk:**

- Plaats de draadloze hoorn in de houder.
- Druk op de haakknop op de hoorn.

## Kiezen – Automatisch kiezen staat uit

**U kunt als volgt een nummer kiezen terwijl Automatisch kiezen is uitgeschakeld:**

1. Neem de hoorn op of druk op de haakknop.
2. Kies het nummer via het toetsenblok of druk op een geprogrammeerde toets voor verkort kiezen op de telefoon.

## Kiezen – Automatisch kiezen staat aan

**U kunt als volgt kiezen terwijl Automatisch kiezen aan staat:**

- U kunt het vooraf gedefinieerde nummer voor Automatisch kiezen bellen door op de haakknop van de draadloze hoorn te drukken.

Zie [Automatisch kiezen](#) op pagina 87 voor het programmeren van Automatisch kiezen.

## Waarschuwingstonen en -LED's van de hoorn

De hoorn beschikt over de volgende waarschuwingstonen:

Functie	Functie
Toets <b>Dempen</b> op draadloos apparaat AAN/UIT	2-tonig waarschuwingssignaal dat onmiddellijk wordt weergegeven. Herinneringstonen klinkt 30 seconden na activering en daarna regelmatig totdat deze wordt gedeactiveerd.
Toets <b>Dempen</b> op telefoon AAN/UIT	Onmiddellijke toon bij Bluetooth; geen onmiddellijke toon bij DECT. Herinneringstonen klinkt 30 seconden na activering en daarna regelmatig totdat deze wordt gedeactiveerd.
Batterij bijna leeg (met minder dan 10 resterende gebruiksminuten voor DECT en minder dan 20 resterende gebruiksminuten voor Bluetooth)	3 piepjes en pauze van 20 seconden. Drie keer herhaald
Batterij bijna leeg (minder dan 2 resterende gebruiksminuten)	3 piepjes en pauze van 1,5 seconde. Drie keer herhaald
Geen bereik	<p><b>DECT:</b> Herhaald 3-tonig waarschuwingssignaal totdat u zich weer binnen het bereik bevindt. <b>Opmerking:</b> Als u zich langer dan 10 seconden buiten het bereik bevindt, worden actieve gesprekken afgebroken en wordt de verbinding niet opnieuw tot stand gebracht.</p> <p><b>Bluetooth:</b> Enkelvoudig 3-tonig waarschuwingssignaal om aan te geven dat u zich buiten het bereik bevindt. <b>Opmerking:</b> Alle Bluetooth-apparaten breken elk lopend gesprek af als het maximale bereik wordt overschreden.</p>



**Opmerking:** Audio-indicaties zijn alleen hoorbaar via de hoorn als deze in gebruik is en kunnen de spraaktransmissie verstoren.

De hoorn heeft twee LED's:

- Blauw – Geeft de bedrijfsstatus van de hoorn aan
- Groen – geeft de status van de batterijlading aan

LED-kleur	LED-status	Geeft het volgende aan
Blauw	Brandt	Volume van hoorn is gedempt
	Knippert	Hoorn bevindt zich in koppelingsmodus
	Knippert onregelmatig	Actief audiopad tussen hoorn en module
	Uit	Geen audiopad tussen hoorn en module OF Batterij is leeg
Groen	Brandt	Batterij is volledig opgeladen
	Knippert	Batterij wordt opgeladen. <b>Opmerking:</b> Het is normaal dat de LED van de hoorn af en toe brandt en af en toe knippert aangezien de batterijlading op peil wordt gehouden.
	Uit	Als de hoorn zich in de houder bevindt en de LED niet knippert of brandt, geeft dit aan dat de batterij geen stroom bevat. Gedurende de eerste 30 tot 60 minuten dat het lampje uit is, wordt de batterij mogelijk in zeer geringe mate opgeladen. Als dat het geval is, zal de LED binnen die periode van 60 minuten weer op de normale wijze gaan werken. Als de LED langer dan 60 minuten lang uit blijft, is de batterij niet langer oplaadbaar of is er sprake van een probleem in het oplaadcircuit.

Knippert: LED gaat beurtelings even lang aan en uit

Knippert onregelmatig: LED brandt korte tijd en is daarna gedurende langere tijd uit

## DE DRAADLOZE DECT-HEADSET VAN MITEL GEBRUIKEN



**Opmerking:** Dit gedeelte is van toepassing op de draadloze DECT-headset van MITEL. Het is niet van toepassing op Bluetooth-headsets van derden.

De draadloze headset beschikt over dezelfde functionaliteit als de draadloze hoorn voor het plaatsen en beantwoorden van telefoonoproepen terwijl u zich niet achter uw bureau bevindt. Bovendien biedt de draadloze headset het gemak van handsfree bediening.

Als de draadloze headset niet in gebruik is, bevindt deze zich in de oplader voor de headset.

Als u de draadloze headset wilt gebruiken, moet u de headset koppelen met de telefoon. Zie [De draadloze module en accessoires koppelen](#) op pagina 76 voor meer informatie.

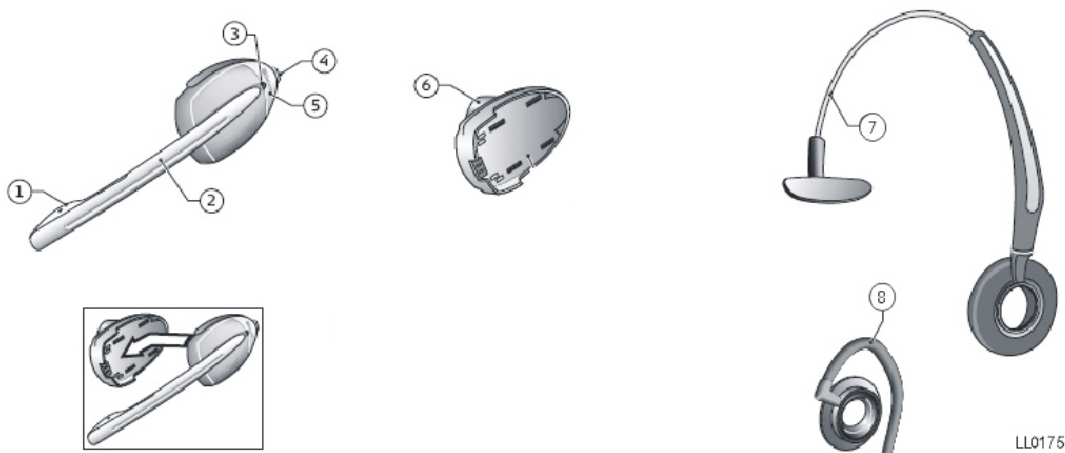

LL0175

### Onderdelen van de draadloze DECT-headset

1) Microfoon	5) Haak- en koppelingsknop (grijze gedeelte met opgedrukt logo)
2) Boomarm	6) Luidspreker
3) Koppelingsindicatie (LED)	7) Hoofdband
4) Volumeregeling met dempknop	8) Oorhaak

### Een oproep beantwoorden

**Ga op één van de volgende manieren te werk:**

- Neem de draadloze headset uit de houder.
- Als de headset zich reeds buiten de houder bevindt, drukt u op de haakknop op de headset.

## Ophangen

**Ga op één van de volgende manieren te werk:**

- Plaats de draadloze headset terug in de houder.
- Als de headset zich reeds buiten de houder bevindt, drukt u op de haakknop op de headset.

## Kiezen – Automatisch kiezen staat uit

**U kunt als volgt een nummer kiezen terwijl Automatisch kiezen is uitgeschakeld:**

1. Neem de headset op of druk op de haakknop.
2. Kies het nummer via het toetsenblok of druk op een geprogrammeerde toets voor verkort kiezen op de telefoon.

## Kiezen – Automatisch kiezen staat aan

**U kunt als volgt kiezen terwijl Automatisch kiezen aan staat:**

- U kunt het vooraf gedefinieerde nummer voor Automatisch kiezen bellen door op de haakknop van de draadloze hoorn of headset te drukken.

Zie [Automatisch kiezen](#) op pagina 87 voor het programmeren van Automatisch kiezen.

## Waarschuwingstonen en -LED's voor headset

De draadloze headset beschikt over de volgende waarschuwingstonen:

Funcie	Funcie
Dempen AAN/UIT	2-tonig waarschuwingssignaal dat onmiddellijk wordt weergegeven. Herinneringston klinkt 30 seconden na activering en daarna regelmatig totdat deze wordt gedeactiveerd.
Toets Dempen op telefoon AAN/UIT	Geen onmiddellijke toon. Herinneringston klinkt 30 seconden na activering en daarna regelmatig totdat deze wordt gedeactiveerd.
Batterij bijna leeg (minder dan 10 resterende gebruiksminuten)	3 piepjes en pauze van 20 seconden
Batterij bijna leeg (minder dan 2 resterende gebruiksminuten)	3 snelle piepjes en pauze van 1,5 seconden
Geen bereik	Herhaaldelijk 3-tonig waarschuwingssignaal totdat u zich weer binnen het bereik bevindt. <b>Opmerking:</b> Als u zich langer dan 10 seconden buiten het bereik bevindt, wordt elk lopend gesprek afgebroken en niet opnieuw tot stand gebracht.

De draadloze headset heeft twee LED's:

- Een blauwe LED op de headset geeft de status van de headset aan
- Een groene LED op de oplader van de headset geeft de status van de batterij aan

LED-kleur	LED-status	Geeft het volgende aan
Blauw (op headset)	Brandt	Microfoon van hoorn is gedempt
	Knippert	Headset bevindt zich in koppelingsmodus
	Knippert onregelmatig	Actief audiopad tussen headset en module
	Brandt 2 seconden lang	Koppeling geslaagd OF Nieuwe batterij geïnstalleerd
	Uit	Geen audiopad tussen headset en module OF Batterij is leeg
Groen (op oplader)	Brandt	Batterij is volledig opgeladen
	Knippert	Batterij wordt opgeladen. <b>Opmerking:</b> Het is normaal dat de LED van de headset af en toe brandt en af en toe knippert aangezien de batterijlading op peil wordt gehouden.
	Knippert onregelmatig	Geeft een laag voltage aan als de headset zich niet in de houder bevindt
	Uit	Geeft aan, als de headset zich op de lader bevindt, dat de batterij niet wordt opgeladen.

Knippert: LED gaat beurtelings even lang aan en uit

Knippert onregelmatig: LED brandt korte tijd en is daarna gedurende langere tijd uit

## EEN BLUETOOTH-HEADSET GEBRUIKEN

De Bluetooth-headset van derden beschikt over dezelfde functionaliteit als de Bluetooth-hoorn voor het plaatsen en beantwoorden van telefoonoproepen terwijl u zich niet achter uw bureau bevindt. Bovendien biedt de Bluetooth-headset het gemak van handsfree bediening.

Als u de Bluetooth-headset wilt gebruiken, moet u de headset koppelen met de Bluetooth-module op de telefoon. Zie [De draadloze module en accessoires koppelen](#) op pagina 76 voor meer informatie.



**Opmerking:** Als u zich buiten het bereik van de telefoon begeeft terwijl u bent verbonden via Bluetooth, zult u merken dat de geluidskwaliteit snel achteruit gaat. Als u niet binnen 10 seconden terugkeert in het bereik, wordt het gesprek afgebroken.

Zie [De toets Dempen op een draadloos apparaat gebruiken](#) en [De volumetoetsen op een draadloos apparaat gebruiken](#) op pagina 79 voor meer informatie over het gebruik van de functies voor dempen en volume.



**Opmerking:** Als u wilt overschakelen van de Bluetooth-headset naar de luidspreker van de 5360 IP-telefoon, drukt u tweemaal op de haakknop van de Bluetooth-headset.



**Opmerking:** De specifieke bediening van Bluetooth-headsets van derden kan, afhankelijk van de fabrikant en het model, enigszins variëren. Raadpleeg de bij de Bluetooth-headset geleverde documentatie voor meer gegevens over bediening, waarschuwingstonen, LED's en opladen. Merk op dat alle Bluetooth-apparaten elk lopend gesprek afbreken als het maximale bereik wordt overschreden.

### Een oproep beantwoorden

#### Een oproep beantwoorden:

- Druk op de haakknop op de headset.

### Ophangen

#### U kunt als volgt inhaken:

- Druk op de haakknop op de headset.

### Kiezen – Automatisch kiezen staat uit

#### U kunt als volgt een nummer kiezen terwijl Automatisch kiezen is uitgeschakeld:

1. Druk op de haakknop op de headset.
2. Kies het nummer via het toetsenblok of druk op een geprogrammeerde toets voor verkort kiezen op de telefoon.

## Kiezen – Automatisch kiezen staat aan

**U kunt als volgt een nummer kiezen terwijl Automatisch kiezen is ingeschakeld:**

- U kunt het vooraf gedefinieerde nummer voor Automatisch kiezen bellen door op de haakknop van de draadloze headset te drukken.

Zie [Automatisch kiezen](#) op pagina [90](#) voor het programmeren van Automatisch kiezen.

## DE TOEPASSING DRAADLOZE APPARATEN GEBRUIKEN

De toepassing Draadloze apparaten biedt toegang tot module-informatie en koppelingsvoorzieningen voor hoorns of headsets.

**Ga op een van de volgende manieren te werk om de toepassing Draadloze apparaten te openen:**

- Druk op de blauwe toets **Toepassingen**  en vervolgens op **Draadloze apparaten**
- Druk op een functietoets die u hebt geprogrammeerd als de toets voor de toepassing Draadloze apparaten.



**Opmerking:** Als de koppelingsknop op de draadloze module wordt ingedrukt, of als het batterijniveau van een draadloos accessoire van Mitel kritiek laag is, wordt de toepassing Draadloze apparaten automatisch door de telefoon geopend.

## Batterij bijna leeg

Als de batterij van een draadloos apparaat van Mitel bijna leeg is, wordt een waarschuwing weergegeven op de telefoon. Deze waarschuwing wordt herhaald bij elke nieuwe oproep via de hoofdlijn totdat de batterij opnieuw wordt opgeladen (of totdat deze volledig leeg is). Als u wilt doorgaan met een oproep terwijl het draadloze accessoire wordt opgeladen, schakelt u over naar de luidspreker van de telefoon en plaatst u het draadloze accessoire in de houder.

## Informatie in draadloze module weergeven

U kunt de toepassing Draadloze apparaten gebruiken om informatie weer te geven over het protocol, de firmware en de hardware van de draadloze module die op de telefoon is aangesloten.

**Informatie over de draadloze module bekijken:**

1. Open de toepassing Draadloze apparaten.
2. Druk op **Informatie draadloze module** of op **Informatie Bluetooth-module**. Er wordt apparaatinformatie weergegeven op het scherm.
3. Druk op **Sluiten** om af te sluiten.



## Automatisch verbinden op een Bluetooth-headset inschakelen/uitschakelen

Wanneer u een Bluetooth-headset koppelt met de op de telefoon aangesloten Bluetooth-module, hebt u de optie de functie Automatisch verbinden in te schakelen: een functie waarmee automatisch verbinding zal worden gemaakt met elk eerder gekoppeld Bluetooth-apparaat dat binnen het bereik van de module komt.

Indien gewenst, kan deze functie via de toepassing Draadloze apparaten worden geactiveerd of gedeactiveerd. Als u de enige gebruiker van de telefoon bent, wordt het aanbevolgen deze functie te activeren. Als u de telefoon met anderen deelt, zoals soms het geval is in call-centers, wordt aanbevolen de functie te deactiveren.

### Activeren en deactiveren van de functie Automatisch verbinden:

1. Open de toepassing Draadloze apparaten.
2. Druk op de gewenste Bluetooth-headset en selecteer vervolgens **Automatisch verbinden (Aan)** of **Automatisch verbinden (Uit)** om de functie op de gewenste instelling te zetten.
3. Druk op **Sluiten** om af te sluiten.

## Een Bluetooth-headset verbinding laten maken of de verbinding daarvan verbreken

U kunt de toepassing Draadloze apparaten gebruiken om alle Bluetooth-headsets die handmatig verbinden vereisen een verbinding te laten maken of de verbinding daarvan te verbreken.

### U kunt als volgt een Bluetooth-headset verbinding laten maken of de verbinding daarvan verbreken:

1. Open de toepassing Draadloze apparaten.
2. Druk op de gewenste Bluetooth-headset en selecteer vervolgens **Verbinding maken** om de headset een verbinding te laten maken of **Verbinding verbreken** om de verbinding daarvan te verbreken.
3. Druk op **Sluiten** om af te sluiten.

## De naam van een Bluetooth-headset bewerken

Indien gewenst, kun u een naam invoeren of bewerken om de headset beter te kunnen onderscheiden van andere headsets die misschien dezelfde apparaatnaam hebben. Een geprogrammeerde naam wordt in het informatiescherm tussen haakjes onder de fabrikantnaam weergegeven en vervangt op het hoofdscherm van de toepassing Draadloze apparaten de naam van de fabrikant van de headset.

**U kunt als volgt een naam bewerken:**

1. Open de toepassing Draadloze apparaten.
2. Druk op de gewenste Bluetooth-headset en selecteer vervolgens **Naam bewerken**.
3. Voer via het toetsenbord op het display een nieuwe naam in of wijzig een bestaande naam en druk vervolgens op **OK**.
4. Druk op **Sluiten** om af te sluiten.

## Automatisch kiezen

Als een draadloze module is geïnstalleerd en ten minste één apparaat van Mitel is gekoppeld, is de functie Automatisch kiezen beschikbaar in het menu Instellingen. U kunt een nummer programmeren dat automatisch wordt gekozen als op de haakknop van een draadloos apparaat wordt gedrukt.

**U kunt als volgt een nummer voor automatisch kiezen programmeren:**

1. Druk op de blauwe toets **Toepassingen**  en vervolgens op **Instellingen**.
2. Druk op **Automatisch kiezen** en vervolgens op **Nummer bewerken**.
3. Voer via het schermtoetsenbord het nummer voor automatisch kiezen in.
4. Druk op **Opslaan**.
5. Druk op **Label bewerken**.
6. Voer via het schermtoetsenbord de nodige informatie in.
7. Druk achtereenvolgens op **Opslaan** en **Sluiten**.

**Automatisch kiezen uitschakelen:**

1. Druk op de blauwe toets **Toepassingen**  en vervolgens op **Instellingen**.
2. Druk op **Automatisch kiezen**.
3. Druk op **Automatisch kiezen uitschakelen**. De instellingen voor automatisch kiezen die u hebt geprogrammeerd worden onthouden als de functie wordt uitgeschakeld.
4. Druk op **Opslaan**.
  - U kunt deze functie opnieuw inschakelen door stappen 1 en 2 te herhalen en vervolgens op **Aut. kiezen inschakelen** te drukken.
  - U kunt informatie voor automatisch kiezen wijzigen door op **Nr. bewerken** en/of **Label bew.** te drukken.
  - Druk op **Opslaan** om alle wijzigingen op te slaan.



ישראל: +1(613) 592-4784    ישראל: +1(480) 961-1370    ישראל: +44(0)1291-430400    ישראל: +1(613) 592-7825    ישראל: +61(0) 2 9023 9501  
Fax: +1(613) 592-4784    Fax: +1(480) 961-1370    Fax: +44(0)1291-430400    Fax: +1(613) 592-7825    Fax: +61(0) 2 9023 9501

[www.mitel.com](http://www.mitel.com)



**Bezoek onze website [www.mitel.com/offices](http://www.mitel.com/offices) voor meer informatie over onze internationale vestigingen**

DIT DOCUMENT IS ALLEEN BEDOELD TER INFORMATIE. De informatie in dit document is volgens Mitel actueel vanaf de datum van publicatie en kan zonder waarschuwing vooraf worden gewijzigd. Mitel is niet verantwoordelijk voor eventuele fouten of weglatingen in dit document en heeft geen verplichtingen aan u met betrekking tot de informatie in dit document.

M MITEL (design) is een gedeponoord handelsmerk van Mitel Networks Corporation. Alle andere namen van producten en diensten hierin zijn gedeponoerde handelsmerken van hun respectievelijke eigenaren.

© Copyright 2011, Mitel Networks Corporation. Alle rechten voorbehouden.